

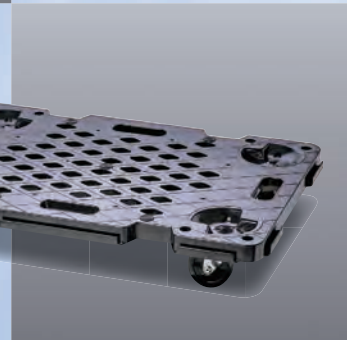

製函部品・ファスニングパーツ・物流機器

総合カタログ

Vol.2.02

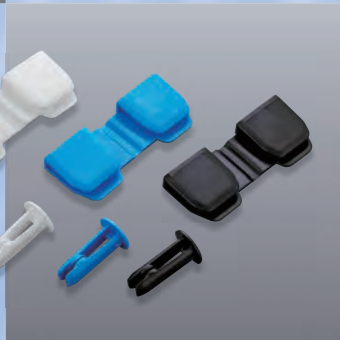
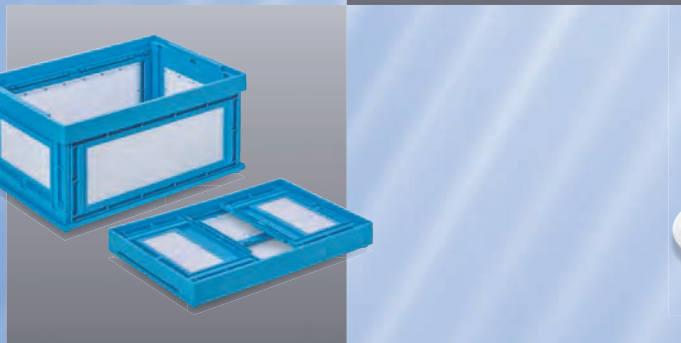



プラダン コンテナ部品

C 式 NS コンテナ

特許取得済

リベット
不要

フリー
サイズ
設定可

- ホコリの侵入をシャットアウト



06

折畳 NS コンテナ

特許取得済

折り
たたみ

リベット
不要

フリー
サイズ
設定可

- 保管スペースを有効活用

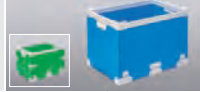

12

ブロックコンテナ

特許取得済

異サイズ
嵌合

リベット
不要

フリー
サイズ
設定可

- 異サイズ嵌合 OK



18

一般 C 式コンテナ

フリー
サイズ
設定可

- 従来のリベット固定タイプ



22

共通部品・副資材

- トッテ、スミパネル専用フレーム、各種フレーム、カード差し

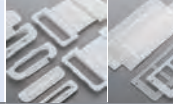

26

ファスニング パーツ

パンロック®

特許取得済

- ラクラクワンタッチ締結



32

ピンクリップ・コーナークリップ

意匠取得済

- 組仕切り留め具、シート・板の固定や繋ぎに

実用新案取得済



36

シートリベット

- プラダン・PP 発泡シートなどの締結に



38

プラダン対応ドリル

- プラダン・PP 発泡シート・プラスチックを美しく穴あけ



39

フラップロック

- 簡単脱着



40

パタコン®

NM シリーズ

- 中重量部品収納に最適

中重量
収 納



42

NMI シリーズ (底板強化)

- NM シリーズの底板強化タイプ

底 板
強 化

中重量
収 納



44

NMAI シリーズ (オールインジェクション)

- 重量部品の収納・運搬に最適

重 量
収 納



45

K タイプ (段積み側板改良)

- 海上輸送・長距離輸送等に最適

段積み

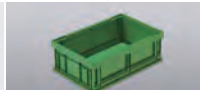

45

N シリーズ (大容量)

- 大容量収納に最適

大容量
収 納



46

M シリーズ

- 10kg 程度までの軽荷重に最適

軽荷重
収 納



47

オプション

- かぶせ蓋、落し蓋、カード差しなど



48

運 搬

連結平台車 FP-80

- 1台で 80L コンテナを積載・移動



50

クニモリ製品サイト

～ このカタチが新しい ～



<http://www.kunimorikagaku.com>

動画サイト



プラダン折畳コンテナの強度比較

- FNS (旧スミボックス FNS) と NS-AD (強化タイプ) の圧縮強度比較。



パンロック® とは !!

- プラダンなどのさまざまな板材と設備や機械を使用せず、ワンタッチで締結できるポリプロピレン樹脂製の締結部材。

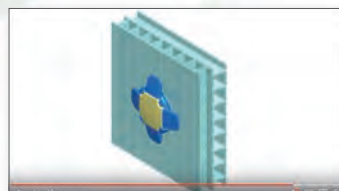

プラダン対応ドリル

- 当て板なしでバリやカエリの少ない穴をあけることができるプラダン対応ドリル。



マークについて

S
シングル

- 厚み：プラダン 1 枚 (5mm)

W
ダブル

- 厚み：プラダン 2 枚 (10mm)



プラダンコンテナ部品

C式 NS コンテナ

- リベット不要
工具不要で組立簡単

06



NS
コンテナ

折畳 NS
コンテナ

ブロック
コンテナ

一般
コンテナ

共通部品
副資材

折畳 NS コンテナ

- リベット不要で折畳み可能
保管が省スペースに

12

FNS
(旧スミボックス FNS)



NS-AD
(強化タイプ)

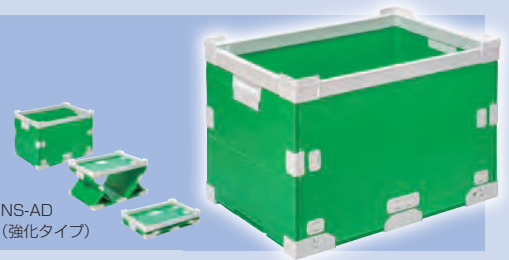

ブロックコンテナ

- コーナーリブレス
底面のブロックで安定したスタッキング

18



一般 C 式コンテナ

- 従来のリベット固定タイプ

22



共通部品・副資材

- トッテ
- スミパネル専用フレーム
- 各種フレーム
- カード差し

26

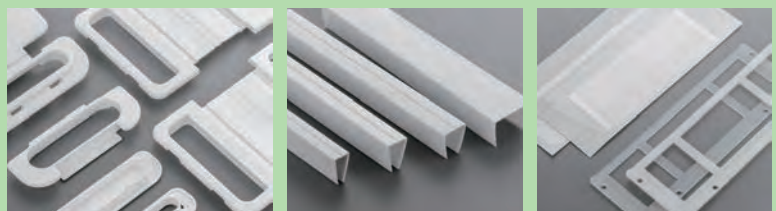

プラダンコンテナ部品

C式 NS コンテナ



リベットレス

- コーナーとフレームの固定にリベットが不要で作業性がUPします。
- 穴あけ時の切粉などが発生しません。



隙間のないスタッキング

- コーナーとフレームの段差がなく、隙間のないスタッキングで、ホコリの侵入を防止します。

確実なスタッキング

- シンプルながら高い耐久性。
- コーナーのリブで確実なスタッキングを実現します。



フリーサイズに対応

- 必要なサイズに加工したプラダンに差し込むだけ。



※ サイズにより強度確保のためのリベット併用を行うようご検討ください。

※ プラダン加工用データを無償で提供。(SW 仕様のみ)

分解図

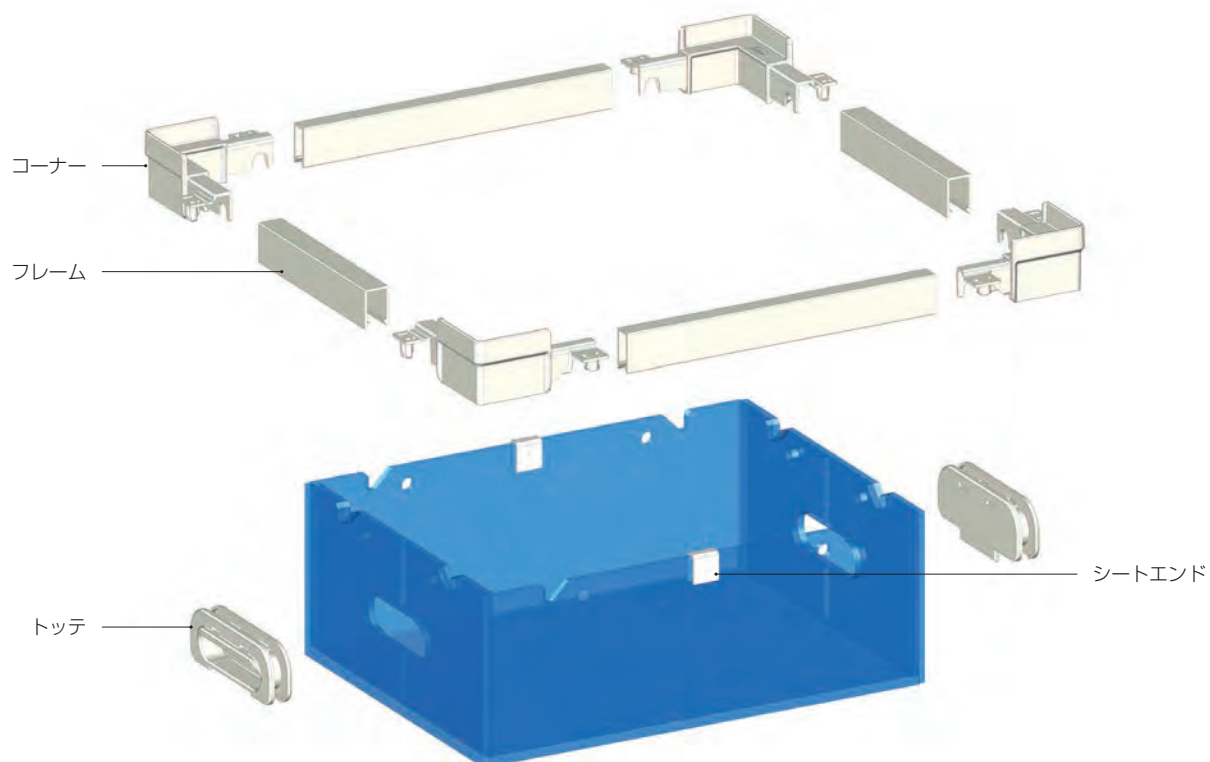

NS SW コーナー L/R ϕ 10 (リブ有り)

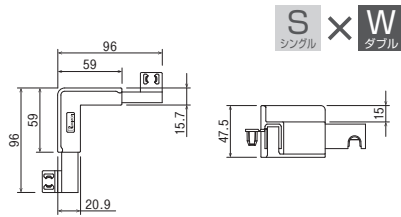

色	管理品番	材質	部材記事	基本出荷 Lot	備考
○白	L 62078	PP	テクセル対応	400 セット	L/R セット出荷
	R 62077				
●導電(黒)	L 62080				
	R 62079				

NS SW コーナー^{ひさし} 庇付 L/R ϕ 10 (リブ有り)

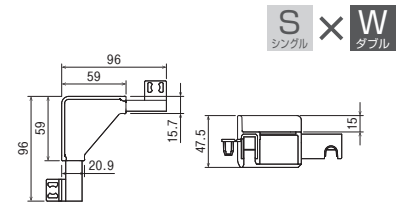

色	管理品番	材質	部材記事	基本出荷 Lot	備考
○白	L 62109	PP	テクセル対応	400 セット	L/R セット出荷
	R 62108				

NS SW コーナー L/R ϕ 10 (リブ有り・H13)

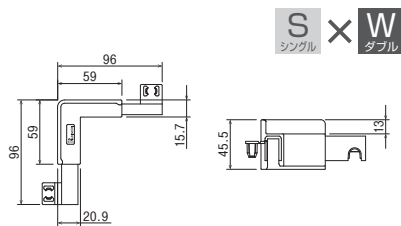

色	管理品番	材質	部材記事	基本出荷 Lot	備考
○白	L 62098	PP	テクセル対応	400 セット	L/R セット出荷
	R 62097				
●導電(黒)	L 62100				
	R 62099				

NS SW コーナー L/R ϕ 10 (リブ無し)

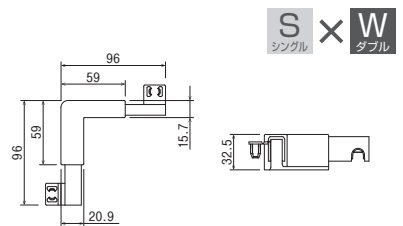

色	管理品番	材質	部材記事	基本出荷 Lot	備考
○白	L 62082	PP	テクセル対応	400 セット	L/R セット出荷
	R 62081				
●導電(黒)	L 62084				
	R 62083				

NS SW ポップアップコーナー L/R ϕ 10

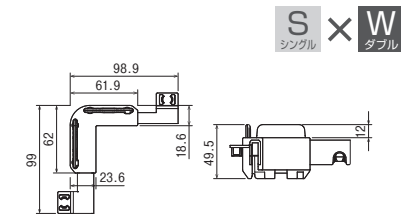

色	管理品番	材質	部材記事	基本出荷 Lot	備考
○白	L 62104	PP	リブ可動	200 セット	L/R セット出荷
	R 62103				



NS SS コーナー ϕ 10 (リブ有り)

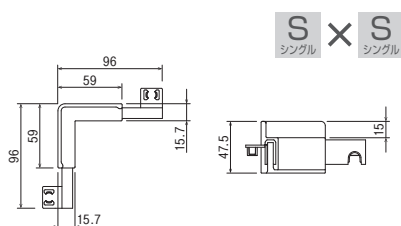

色	管理品番	材質	部材記事	基本出荷 Lot	備考
○白	62085	PP	テクセル対応	400	-
●導電(黒)	62086				

NS SS コーナー ϕ 10 (リブ無し)

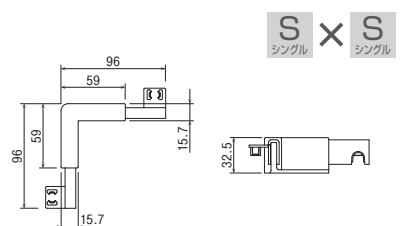

色	管理品番	材質	部材記事	基本出荷 Lot	備考
○白	62087	PP	テクセル対応	400	-
●導電(黒)	62088				

プラダンコンテナ部品

プラダンコンテナ部品

NS WW コーナー φ10 (リブ有り)

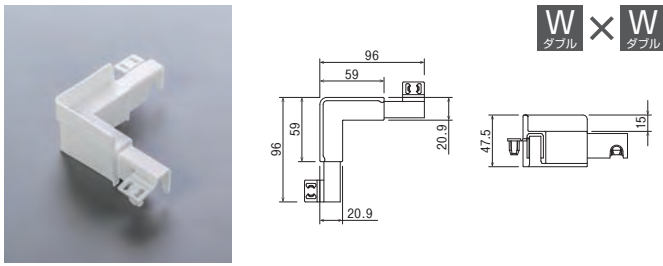

色	管理品番	材質	部材記事	基本出荷 Lot	備考
○白	62089	PP	テクセル対応	400	-
●導電(黒)	62090				

NS WW コーナー φ10 (リブ無し)

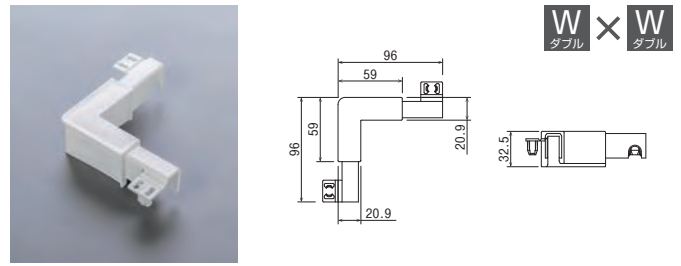

色	管理品番	材質	部材記事	基本出荷 Lot	備考
○白	62091	PP	テクセル対応	400	-
●導電(黒)	62092				

NS SW コーナー L/R 角穴 (リブ有り)

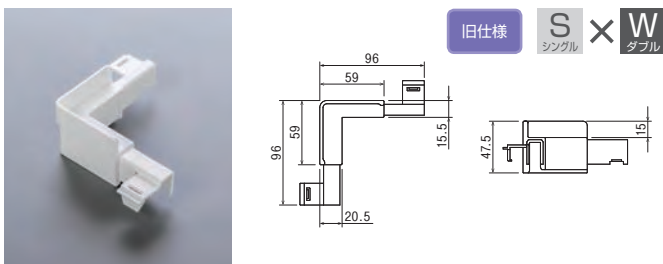

色	管理品番	材質	部材記事	基本出荷 Lot	備考
○白	L 62049	PP	旧仕様	400 セット	L/R セット出荷
	R 62048				
●導電(黒)	L 62052				
	R 62051				

NS SW コーナー L/R 角穴 (リブ有り・H13)

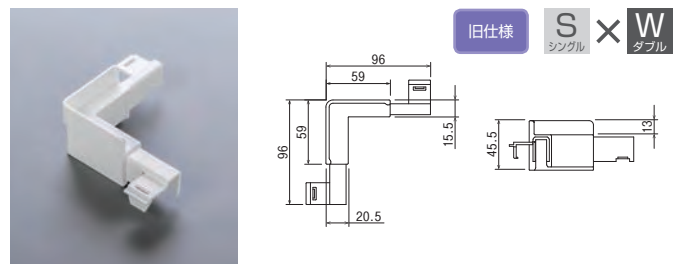

色	管理品番	材質	部材記事	基本出荷 Lot	備考
○白	L 62094	PP	旧仕様	400 セット	L/R セット出荷
	R 62093				
●導電(黒)	L 62096				
	R 62095				

NS SW コーナー L/R 角穴 (リブ無し)

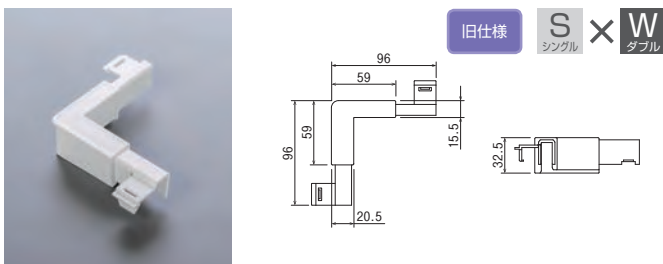

色	管理品番	材質	部材記事	基本出荷 Lot	備考
○白	L 62067	PP	旧仕様	400 セット	L/R セット出荷
	R 62066				
●導電(黒)	L 62069				
	R 62068				

旧仕様

●角穴は、コンテナを組立後にプラダン加工形状との嵌めあい寸法から、コーナーとフレームの間に若干の隙間が見ることがあります。その嵌めあい寸法の改善を行なった仕様がφ10です。より良い製品作りのために、NS コーナーφ10の使用をお勧めします。

NS SS コーナー角穴 (リブ有り)

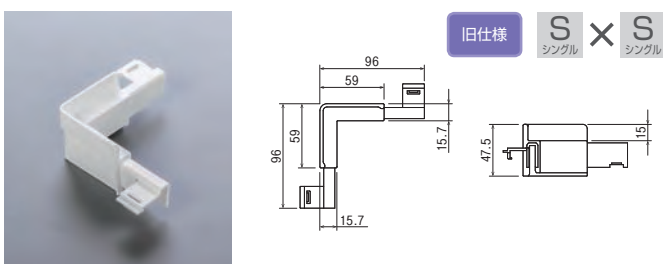

色	管理品番	材質	部材記事	基本出荷 Lot	備考
○白	62056	PP	旧仕様	400	-
●導電(黒)	62057				

NS SS コーナー角穴 (リブ無し)

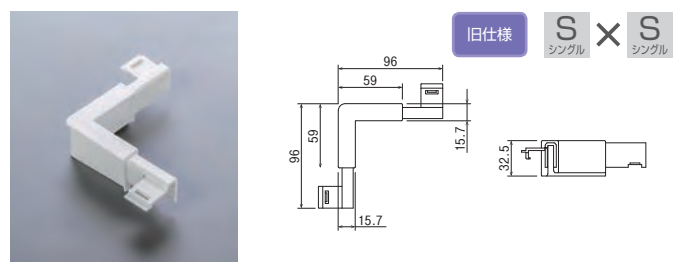

色	管理品番	材質	部材記事	基本出荷 Lot	備考
○白	62062	PP	旧仕様	400	-
●導電(黒)	62063				

NS WW コーナー角穴 (リブ有り)

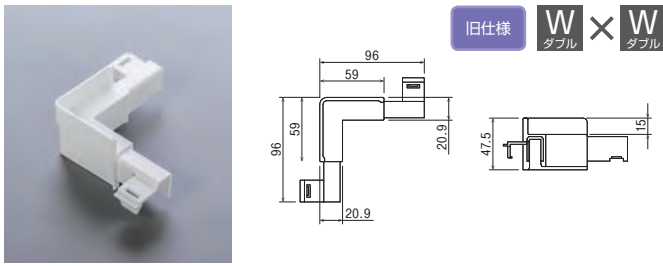

色	管理品番	材質	部材記事	基本出荷 Lot	備考
○白	62058	PP	旧仕様	400	-
●導電(黒)	62059				

NS WW コーナー角穴 (リブ無し)

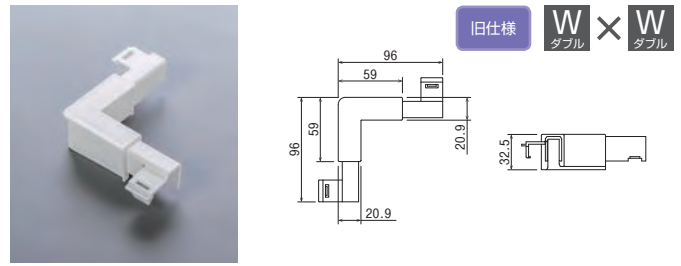

色	管理品番	材質	部材記事	基本出荷 Lot	備考
○白	62064	PP	旧仕様	400	-
●導電(黒)	62065				

NS PP フレーム S

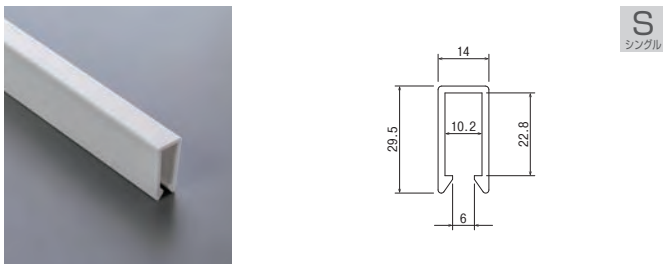

色	管理品番	材質	部材記事	基本出荷 Lot
○白	61036	PP タルク	テクセル対応	定尺 3m 50本 サイズカット 150m以上
●導電(黒)	61042			

NS PP フレーム W

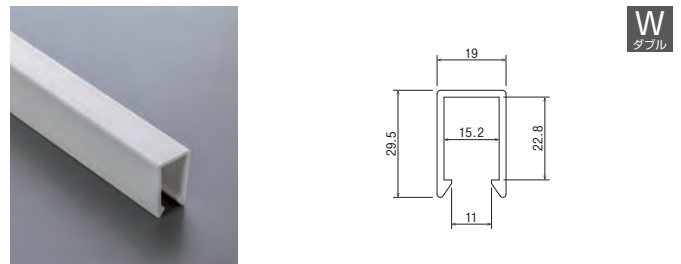

色	管理品番	材質	部材記事	基本出荷 Lot
○白	61037	PP タルク	テクセル対応	定尺 3m 50本 サイズカット 150m以上
●導電(黒)	61043			

NS シートエンド S φ10

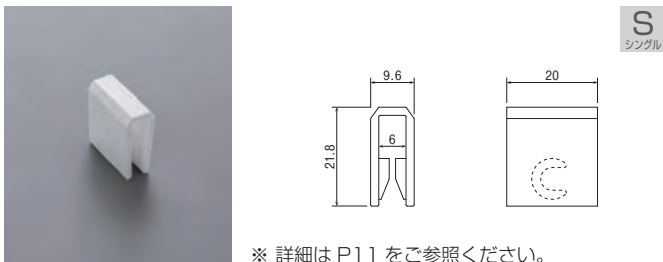

※ 詳細は P11 をご参照ください。

色	管理品番	材質	部材記事	基本出荷 Lot	備考
○白	66114	PP	テクセル対応	400	-

NS シートエンド W φ10

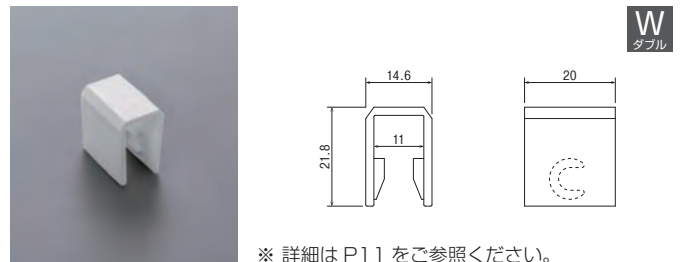

※ 詳細は P11 をご参照ください。

色	管理品番	材質	部材記事	基本出荷 Lot	備考
○白	66115	PP	テクセル対応	400	-

NS シートエンド S 角穴

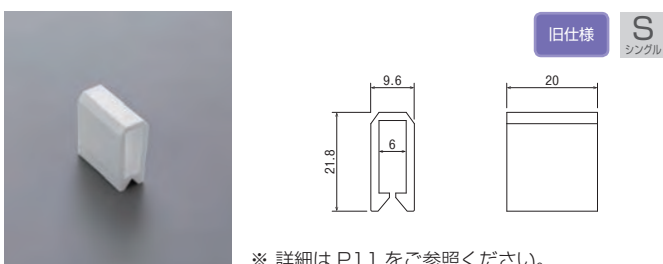

※ 詳細は P11 をご参照ください。

色	管理品番	材質	部材記事	基本出荷 Lot	備考
○白	66020	PP	旧仕様	400	-

NS シートエンド W 角穴

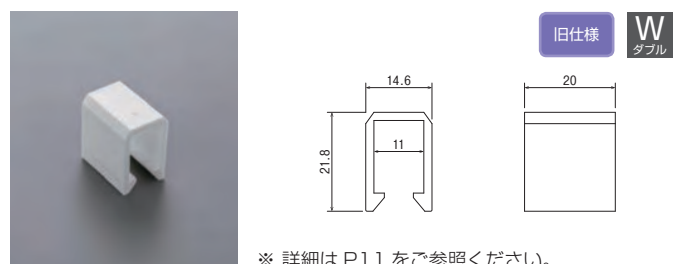

※ 詳細は P11 をご参照ください。

色	管理品番	材質	部材記事	基本出荷 Lot	備考
○白	66021	PP	旧仕様	400	-

プラダンコンテナ部品

NS PP 補強フレーム S

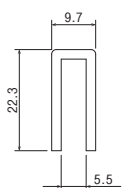

S
シングル

※ 詳細は P11 をご参照ください。

色	管理品番	材質	部材記事	基本出荷 Lot
○白	61038	PP タルク	テクセル対応	定尺 3m 50 本 サイズカット 150m 以上

NS PP 補強フレーム W

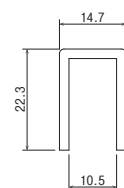

W
ダブル

※ 詳細は P11 をご参照ください。

色	管理品番	材質	部材記事	基本出荷 Lot
○白	61039	PP タルク	テクセル対応	定尺 3m 50 本 サイズカット 150m 以上

NS アルミ補強フレーム S

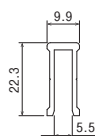
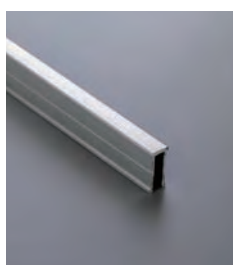

S
シングル

※ 詳細は P11 をご参照ください。

色	管理品番	材質	部材記事	基本出荷 Lot	備考
—	61072	アルミ	テクセル対応	定尺 3m 50 本 サイズカット 150m 以上	穴あけ対応 無し

金属リベット AN10.5mm

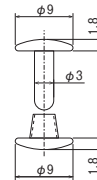

※ 詳細は P11 をご参照ください。

色	管理品番	材質	部材記事	基本出荷 Lot	備考
—	66139	鉄	テクセル対応	50	ニッケルメッキ NS アルミ補強 フレーム S 固定用

NS・FNS (折畳) プラダンコンテナ用フレームの仕様について

NS シートエンド

NS フレーム抜け止め



- NS フレーム S・W の抜け止め防止。
 - 全長 300mm 毎に 1ヶ (1 辺当り) の設置をお勧めします。
- ※ シートエンドは、プラダンシートへ予め加工した箇所に取付けます。※ ブロックコンテナにも使用可。

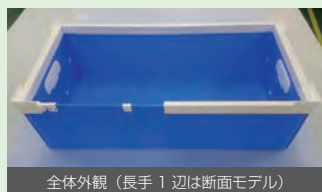

NS 樹脂補強フレーム

長手強度：約 30% UP!!



- NS フレームに内蔵する樹脂製補強フレーム。サイズは S と W。
 - 長手の強度 UP (NS シートエンド対比 + 約 30%) と NS フレーム S・W の抜け止めも兼用可能。
- ※ NS フレームの抜け止めを兼用させるには、NS 樹脂補強フレームとプラダンを接着する必要があります。写真では、ハンドの超音波溶着機 (黄色丸部) を使用し、固定しています。
- ※ ブロックコンテナにも使用可。

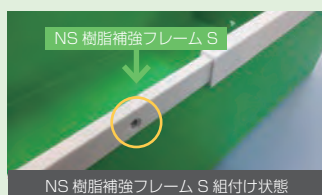
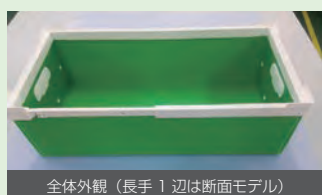

NS アルミ補強フレーム

長手強度：約 300% UP!!

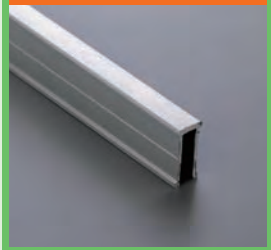

- NS フレームに内蔵するアルミ製補強フレーム。サイズは S のみ。
 - 長手の強度 UP (NS シートエンド対比 + 約 300%) と NS フレーム S の抜け止めも兼用可能。
- ※ NS フレーム S の抜け止めを兼用させるには、NS アルミ補強フレームとプラダンを留める必要があります。
- NS アルミ補強フレームを留める専用の金属リベット (青色丸部) も取り扱っています。(リベット用穴加工は、別途必要)
- ※ ブロックコンテナにも使用可。

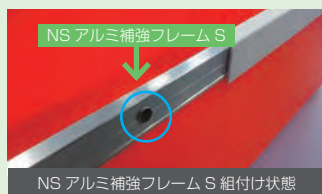
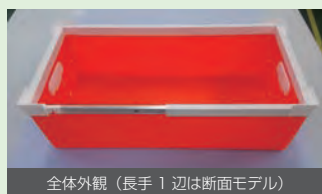

※ 強度 UP 率は、コンテナサイズにより差が発生します。

NS アルミ補強フレーム S 取付方法

対応部品：NS PP フレーム S・ブロックコンテナ用横フレーム

01 下穴を空ける



- ① 【NS アルミ補強フレーム S の穴加工】
中央のフレーム溝を目安に、
φ4 のドリルで穴を加工します。
- ② 【シートの穴加工】
フレームをシートに装着し、
キリ等で穴加工します。
(写真は、プラダンに装着した状態)

02 金属リベットを嵌める



- ③ 加工穴に金属リベットを嵌めます。

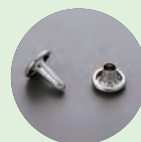

金属リベット AN10.5mm
※ オス・メス有り

03 金属リベットを取付ける

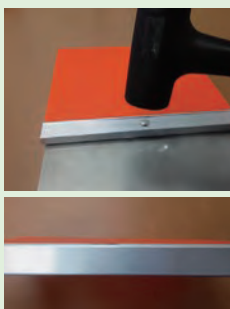

- ④ 樹脂ハンマーで叩いて留めます。
※ リベット両面の頭を平らにすため、
硬い板を使って受ける様にして下さい。



- ⑤ 金属リベットの頭が面より飛び出ないよう
になります。
※ 金属リベットは、あくまでも抜け止めです。
ハンマーで叩いてもガタつきはありません。

04 樹脂フレーム組立状態

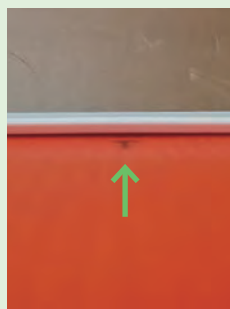

- ⑥ 矢印の先にリベットがあります。
樹脂ハンマー等で叩かない場合、NS フレーム S が浮き上がり、外れる等の要因
になりますので、ご注意ください。
※ すでにお使いの金属リベットでも作成可
能な場合があります。ご不明な点等は、
お問い合わせください。

プラダンコンテナ部品

プラダンコンテナ部品

NS
コンテナ
折畳NS
コンテナ
ブロック
コンテナ
一般
コンテナ
共通部品
副資材

折畳 NS コンテナ

FNS (旧スミボックス FNS)

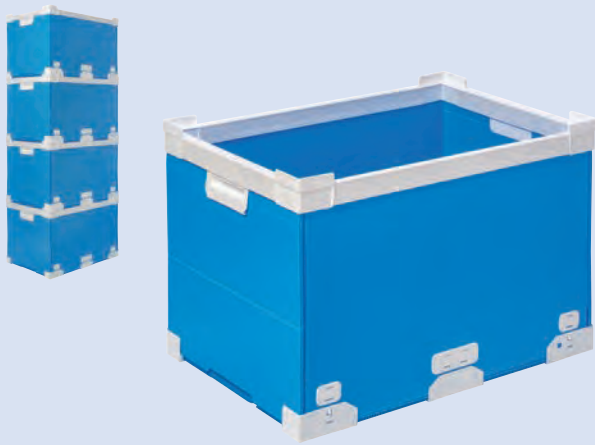

NS-AD (強化タイプ)

圧縮強度
UP!!



便利な折りたたみ式

- コンパクトで組立は簡単。
- 保管時のスペースを最小限に抑えます。

FNS (旧スミボックス FNS)

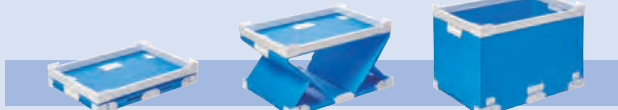

NS-AD (強化タイプ)

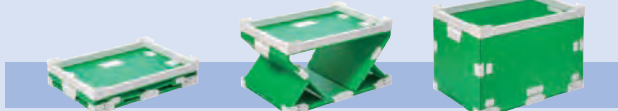

リベットレス

- コーナーとフレームの固定にリベットが不要で作業性がUPします。
- 穴あけ時の切粉などが発生しません。



隙間のないスタッキング

- コーナーとフレームの段差がなく、隙間のないスタッキングで、ホコリの侵入を防止します。

確実なスタッキング

- シンプルながら高い耐久性。
- コーナーのリップで確実なスタッキングを実現します。



フリーサイズに対応

- サイズにより対応できない場合もあります。詳しくはお問い合わせください。



※ プラダン加工用データを無償で提供。

分解図 (NS-AD)

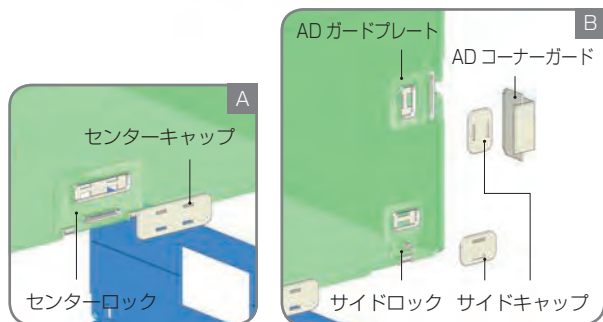
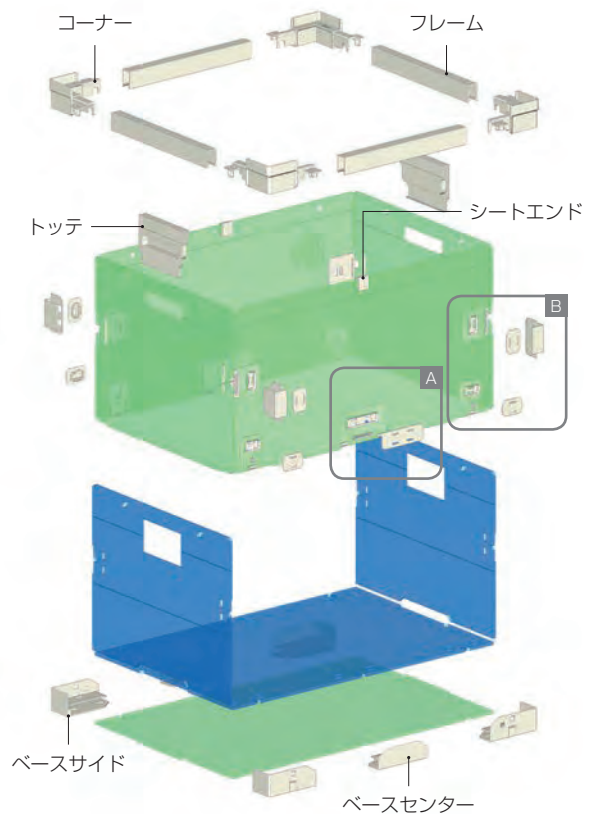

《 動画 》
プラダン折畳コンテナの強度比較



NS SW コーナー L/R ϕ 10 (リブ有り)

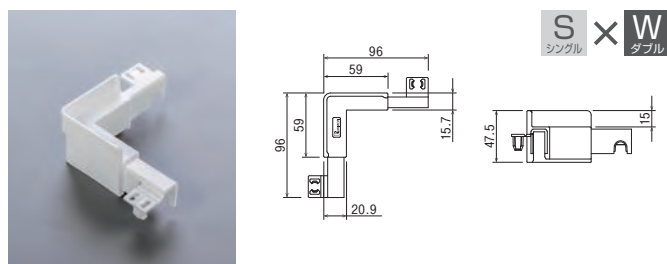

色	管理品番	材質	部材記事	基本出荷 Lot	備考
○白	L 62078	PP	NS コンテナ共通	400 セット	L/R セット出荷
	R 62077				
●導電(黒)	L 62080				
	R 62079				

NS SW コーナー^{ひまし} 庇付 L/R ϕ 10 (リブ有り)

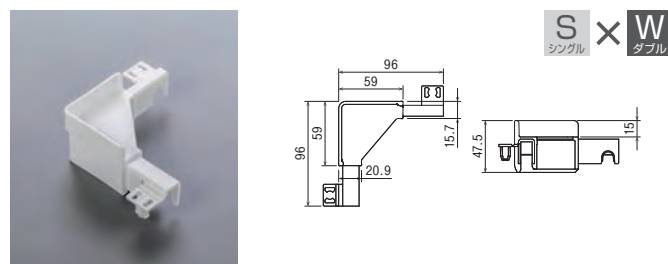

色	管理品番	材質	部材記事	基本出荷 Lot	備考
○白	L 62109	PP	NS コンテナ共通	400 セット	L/R セット出荷
	R 62108				

NS SW コーナー L/R ϕ 10 (リブ有り・H13)

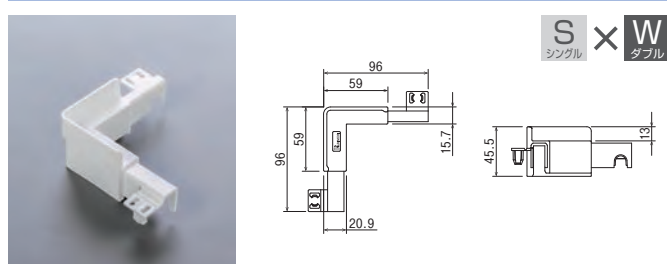

色	管理品番	材質	部材記事	基本出荷 Lot	備考
○白	L 62098	PP	NS コンテナ共通	400 セット	L/R セット出荷
	R 62097				
●導電(黒)	L 62100				
	R 62099				

NS SW コーナー L/R ϕ 10 (リブ無し)

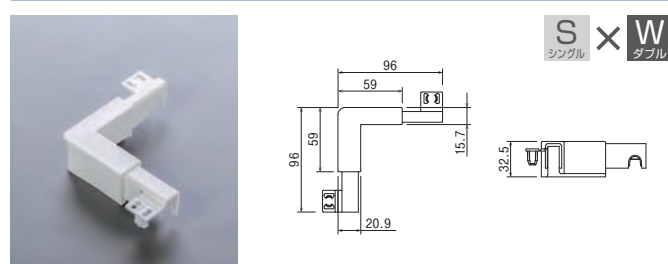

色	管理品番	材質	部材記事	基本出荷 Lot	備考
○白	L 62082	PP	NS コンテナ共通	400 セット	L/R セット出荷
	R 62081				
●導電(黒)	L 62084				
	R 62083				

NS SW ポップアップコーナー L/R ϕ 10

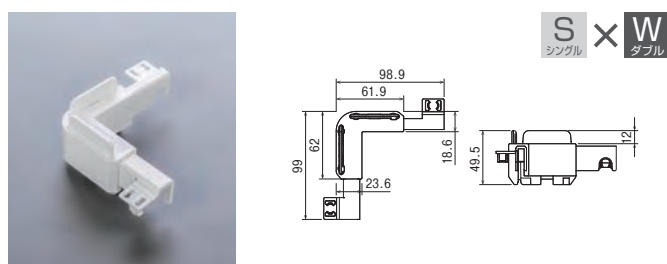

色	管理品番	材質	部材記事	基本出荷 Lot	備考
○白	L 62104	PP	リブ可動 NS コンテナ共通	200 セット	L/R セット出荷
	R 62103				



NS SW コーナー L/R 角穴 (リブ有り)

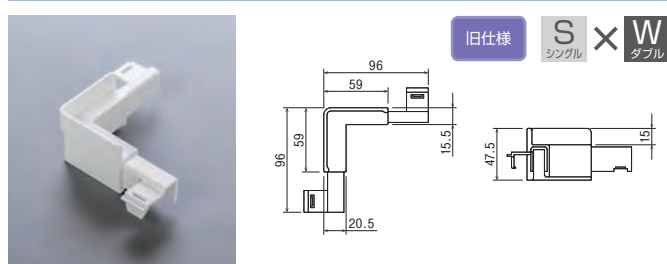

色	管理品番	材質	部材記事	基本出荷 Lot	備考
○白	L 62049	PP	旧仕様 NS コンテナ共通	400 セット	L/R セット出荷
	R 62048				
●導電(黒)	L 62052				
	R 62051				

NS SW コーナー L/R 角穴 (リブ有り・H13)

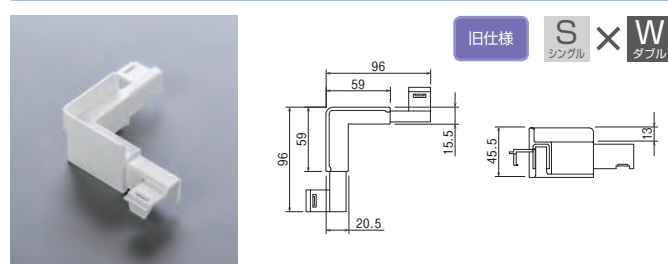

色	管理品番	材質	部材記事	基本出荷 Lot	備考
○白	L 62094	PP	旧仕様 NS コンテナ共通	400 セット	L/R セット出荷
	R 62093				
●導電(黒)	L 62096				
	R 62095				

プラダンコンテナ部品

NS SW コーナー L/R 角穴 (リブ無し)

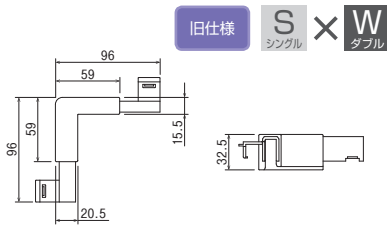

旧仕様

- 角穴は、コンテナを組立後にプラダン加工形状との嵌めあい寸法から、コーナーとフレームの間に若干の隙間が見えることがあります。その嵌めあい寸法の改善を行なった仕様がφ10です。より良い製品作りのために、NS コーナーφ10の使用をお勧めします。

色	管理品番	材質	部材記事	基本出荷 Lot	備考
○白	L 62067	PP	旧仕様 NSコンテナ共通	400 セット	L/R セット出荷
	R 62066				
●導電(黒)	L 62069				
	R 62068				

NS PP フレーム S

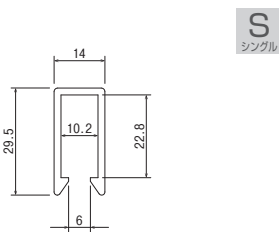

色	管理品番	材質	部材記事	基本出荷 Lot
○白	61036	PP タルク	NSコンテナ共通	定尺 3m 50本 サイズカット 150m以上
●導電(黒)	61042			

NS PP フレーム W

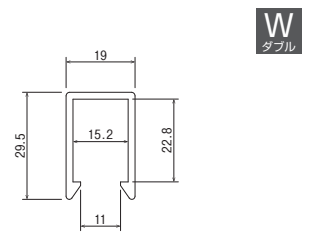

色	管理品番	材質	部材記事	基本出荷 Lot
○白	61037	PP タルク	NSコンテナ共通	定尺 3m 50本 サイズカット 150m以上
●導電(黒)	61043			

NS シートエンド S φ10

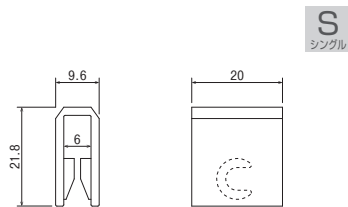

※ 詳細は P11 をご参照ください。

色	管理品番	材質	部材記事	基本出荷 Lot	備考
○白	66114	PP	NSコンテナ共通	400	-

NS シートエンド W φ10

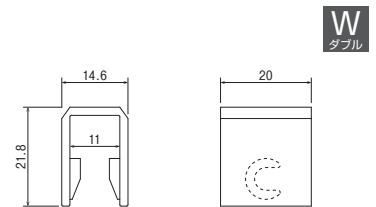

※ 詳細は P11 をご参照ください。

色	管理品番	材質	部材記事	基本出荷 Lot	備考
○白	66115	PP	NSコンテナ共通	400	-

NS シートエンド S 角穴

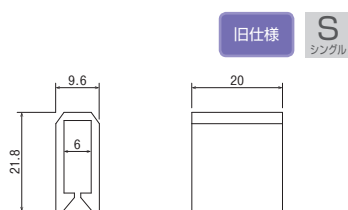

※ 詳細は P11 をご参照ください。

色	管理品番	材質	部材記事	基本出荷 Lot	備考
○白	66020	PP	旧仕様 NSコンテナ共通	400	-

NS シートエンド W 角穴

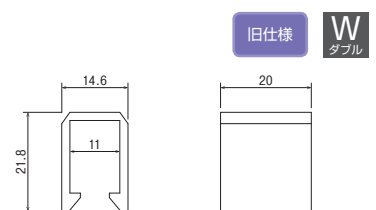

※ 詳細は P11 をご参照ください。

色	管理品番	材質	部材記事	基本出荷 Lot	備考
○白	66021	PP	旧仕様 NSコンテナ共通	400	-

NS PP 補強フレーム S

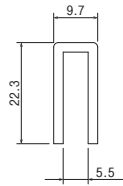

S
シングル

※ 詳細は P11 をご参照ください。

色	管理品番	材質	部材記事	基本出荷 Lot
○白	61038	PP タルク	NS コンテナ共通	定尺 3m 50 本 サイズカット 150m 以上

NS PP 補強フレーム W

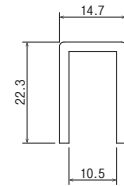

W
ダブル

※ 詳細は P11 をご参照ください。

色	管理品番	材質	部材記事	基本出荷 Lot
○白	61039	PP タルク	NS コンテナ共通	定尺 3m 50 本 サイズカット 150m 以上

NS アルミ補強フレーム S

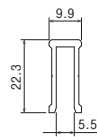

S
シングル

※ 詳細は P11 をご参照ください。

色	管理品番	材質	部材記事	基本出荷 Lot	備考
-	61072	アルミ	NS コンテナ共通	定尺 3m 50 本 サイズカット 150m 以上	穴あけ対応 無し

金属リベット AN10.5mm

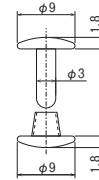

※ 詳細は P11 をご参照ください。

色	管理品番	材質	部材記事	基本出荷 Lot	備考
-	66139	鉄	NS コンテナ共通	50	ニッケルメッキ NS アルミ補強 フレーム S 固定用

サイドロック

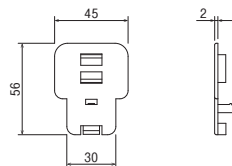

色	管理品番	材質	部材記事	基本出荷 Lot	備考
○白	65037	PP	NS-AD/FNS 共通 使用数 4	400	-
導電 (黒)	65039				

サイドキャップ

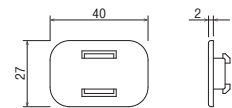

色	管理品番	材質	部材記事	基本出荷 Lot	備考
○白	65040	PP	NS-AD/FNS 共通	400	-
導電 (黒)	65042		NS-AD: 8 FNS: 4		

ベースセンター

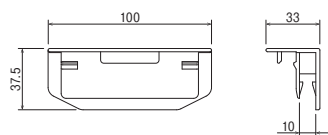

色	管理品番	材質	部材記事	基本出荷 Lot	備考
○白	65028	PP	NS-AD/FNS 共通 使用数 2	200	-
●導電 (黒)	65030				

プラダンコンテナ部品

プラダンコンテナ部品

NS
コンテナ
折畳NS
コンテナ
ブロック
コンテナ
一般
コンテナ
共通部品
副資材

センターロック

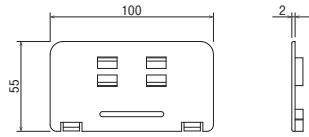

色	管理品番	材質	部材記事	基本出荷 Lot	備考
○白	65031	PP	NS-AD/FNS 共通 使用数 2	200	-
●導電(黒)	65033				

センターキャップ

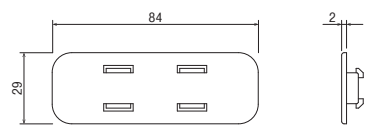

色	管理品番	材質	部材記事	基本出荷 Lot	備考
○白	65034	PP	NS-AD/FNS 共通 使用数 2	200	-
●導電(黒)	65036				

ベースサイドR

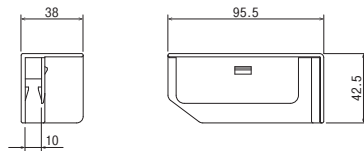

色	管理品番	材質	部材記事	基本出荷 Lot	備考
○白	65022	PP	NS-AD/FNS 共通 使用数 2	200	-
●導電(黒)	65026				

ベースサイドL

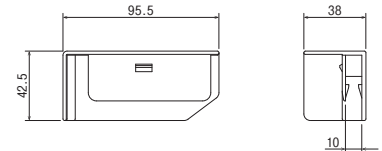

色	管理品番	材質	部材記事	基本出荷 Lot	備考
○白	65023	PP	NS-AD/FNS 共通 使用数 2	200	-
●導電(黒)	65027				

AD コーナーガード

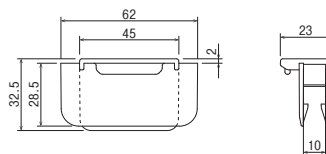

色	管理品番	材質	部材記事	基本出荷 Lot	備考
○白	65045	PP	NS-AD 専用 使用数 4	400	-
●導電(黒)	65046				

AD ガードプレート

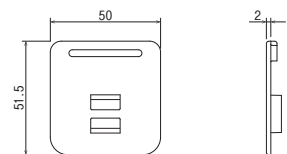

色	管理品番	材質	部材記事	基本出荷 Lot	備考
○白	65047	PP	NS-AD 専用 使用数 4	400	-
●導電(黒)	65048				

FNS トッテ

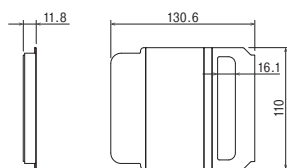

色	管理品番	材質	部材記事	基本出荷 Lot	備考
○白	65043	PP	FNS 専用 使用数 2	400	-
●導電(黒)	65044				

AD トッテ

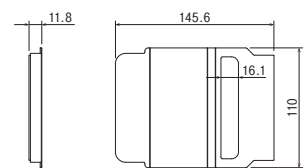

色	管理品番	材質	部材記事	基本出荷 Lot	備考
○白	65049	PP	NS-AD 専用 使用数 2	400	-
●導電(黒)	65050				

memo

NS
コンテナ

折畳 NS
コンテナ

ブロック
コンテナ

一般
コンテナ

共通部品
副資材



プラダンコンテナ部品

プラダンコンテナ部品

NS
コンテナ
折畳NS
コンテナ
ブロック
コンテナ
一般
コンテナ
共通部品
副資材

ブロックコンテナ



異サイズ^{かんごろ}嵌合 OK

- 底面に嵌合ブロックを採用し、コーナーリブレスの嵌合を実現。
- 共通部品化により、新サイズの小ロット生産・短納期化を実現。
- 定型化したブロックピッチで、異サイズ嵌合も可能。



スタッキング性向上

- 寸法安定性に優れ、スタッキング性向上。

縦・横フレームに中空構造を採用

- 耐圧縮強度・間口剛性 UP



縦フレーム 横フレーム

大型一体成型コンテナより軽量

- 大型一体成型コンテナ（長手 1173mm 以上）より軽量。
※詳細は P21 の表をご参照ください。

専用機「不要」の底面締結

- スリーブに仮止め機能を付け、組立作業時の落下を防止。スリーブ挿入後、逆さにしても落ちません。
- 引抜強度：15kgf 以上

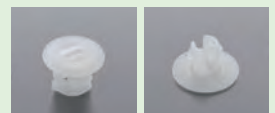

シートリベット スリーブ シートリベット ロックピン

分解図

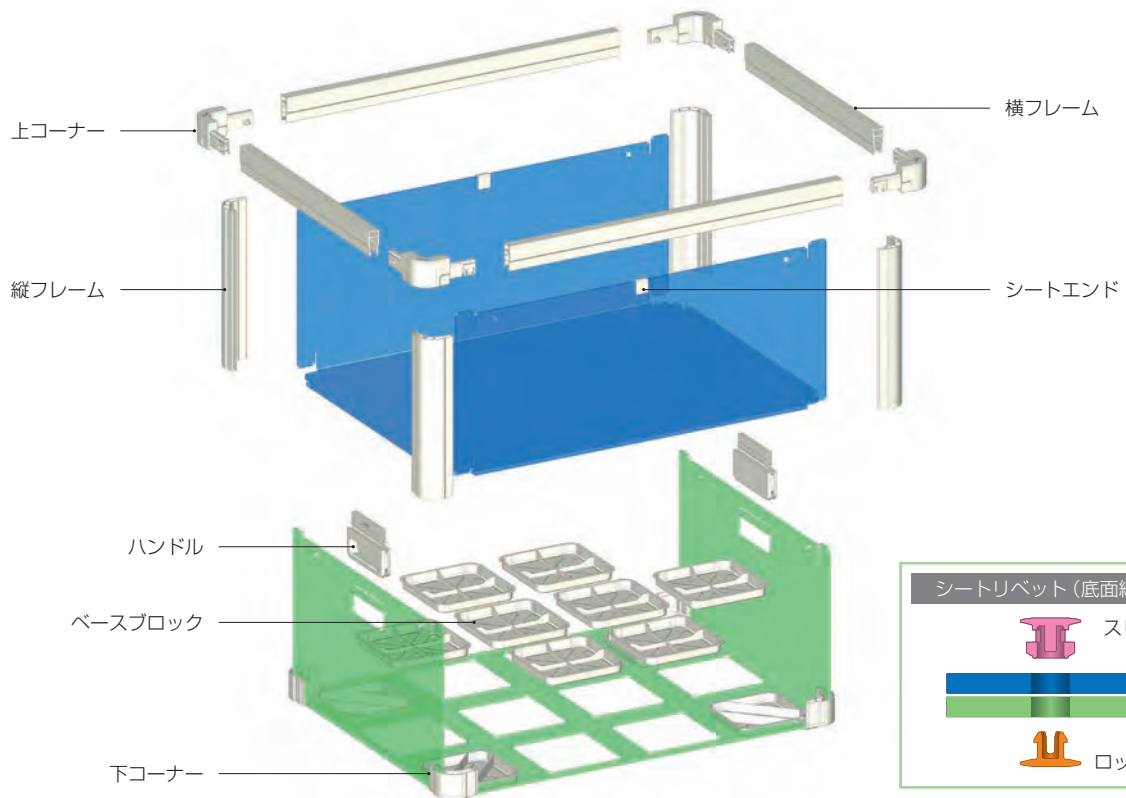

上コーナー

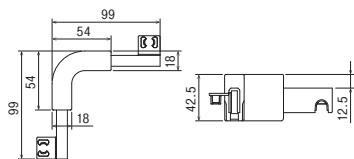

色	管理品番	材質	部材記事	基本出荷 Lot	備考
○白	67000	PP	ブロック コンテナ専用 テクセル対応	400	-

下コーナー 水抜穴無し

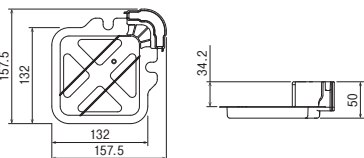

色	管理品番	材質	部材記事	基本出荷 Lot	備考
○白	67001	PP	ブロック コンテナ専用 テクセル対応	125	-

下コーナー 水抜穴有り

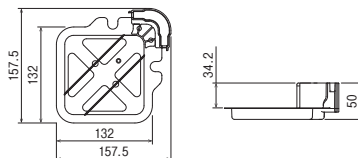

色	管理品番	材質	部材記事	基本出荷 Lot	備考
○白	67009	PP	ブロック コンテナ専用 テクセル対応	125	-

ベースブロック 水抜穴無し

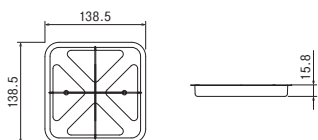

色	管理品番	材質	部材記事	基本出荷 Lot	備考
○白	67002	PP	ブロック コンテナ専用 テクセル対応	400	-

ベースブロック 水抜穴有り

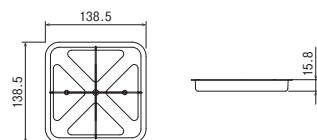

色	管理品番	材質	部材記事	基本出荷 Lot	備考
○白	67010	PP	ブロック コンテナ専用 テクセル対応	400	-

ハンドル 穴有り

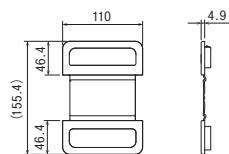

色	管理品番	材質	部材記事	基本出荷 Lot	備考
○白	67003	PP	ブロック コンテナ専用 テクセル対応	400	貫通トッテ

ハンドル 穴無し

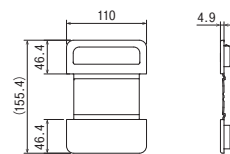

色	管理品番	材質	部材記事	基本出荷 Lot	備考
○白	67004	PP	ブロック コンテナ専用 テクセル対応	400	袋トッテ

プラダンコンテナ部品

シートリベット スリーブ

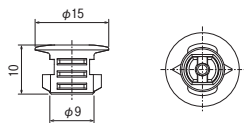

色	管理品番	材質	部材記事	基本出荷 Lot	備考
○乳白	67005	PP	テクセル対応	2000 セット	袋 500ヶ×4袋 袋出荷対応 ロックピンとセット出荷

シートリベット ロックピン

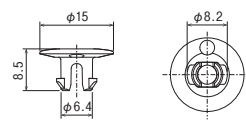

色	管理品番	材質	部材記事	基本出荷 Lot	備考
○乳白	67006	PP	テクセル対応	2000 セット	袋 500ヶ×4袋 袋出荷対応 スリーブとセット出荷

横フレーム

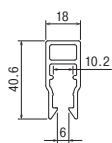

色	管理品番	材質	部材記事	基本出荷 Lot	備考
○白	67007	PP タルク	ブロック コンテナ専用 テクセル対応	サイズカット 100m以上	定尺出荷対応なし

縦フレーム

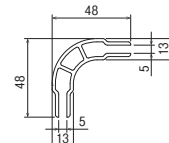

色	管理品番	材質	部材記事	基本出荷 Lot	備考
○白	67008	PP タルク	ブロック コンテナ専用 テクセル対応	サイズカット 100m以上	定尺出荷対応なし

NS シートエンド S φ10

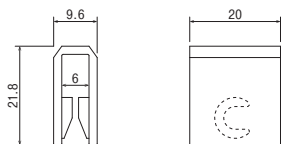

※ 詳細は P11 をご参照ください。

色	管理品番	材質	部材記事	基本出荷 Lot	備考
○白	66114	PP	テクセル対応 NS コンテナ共通	400	-

NS PP 補強フレーム S

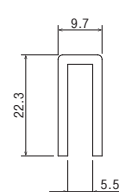

※ 詳細は P11 をご参照ください。

色	管理品番	材質	部材記事	基本出荷 Lot
○白	61038	PP タルク	テクセル対応 NS コンテナ共通	定尺 3m 50本 サイズカット 150m以上

NS アルミ補強フレーム S

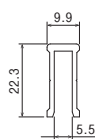

※ 詳細は P11 をご参照ください。

色	管理品番	材質	部材記事	基本出荷 Lot	備考
-	61072	アルミ	テクセル対応 NS コンテナ共通	定尺 3m 50本 サイズカット 150m以上	穴あけ対応 無し

金属リベット AN10.5mm

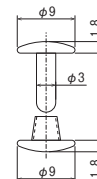

※ 詳細は P11 をご参照ください。

色	管理品番	材質	部材記事	基本出荷 Lot	備考
-	66139	鉄	テクセル対応 NS コンテナ共通	50	ニッケルメッキ NS アルミ補強 フレーム S 固定用

シートリベットの特長・取付方法



専用機「不要」の底面締結

- スリーブに仮止め機能を付け、組立作業時の落下を防止。
スリーブ挿入後、逆さにしても落ちません。
- 引抜強度：15kgf 以上

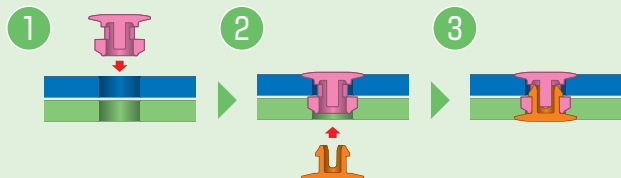

ブロックコンテナ重量比較

コンテナの軽量化		収納数効率 UP	輸送効率 UP	コスト削減	
TPサイズ	外寸 (mm)	一体成型コンテナ (g)	ブロックコンテナ (g)	重量差 (g)	軽量化率
4124	503×1340×380H	5,520 A社 L仕様	4,420	1,100	20%
4122	503×1340×195H	5,240 B社	3,460	1,780	34%

memo



プラダンコンテナ部品

プラダンコンテナ部品

NS
コンテナ

折畳NS
コンテナ

ブロック
コンテナ

一般
コンテナ

共通部品
副資材

一般C式コンテナ



段積み可能

- コーナーとフレームで段積み可能。

リベット固定

- フレームにコーナーを嵌め込みリベット（金属又は樹脂）等で固定する従来からのコンテナ。
(当社オリジナルとの差別化のため、当社では一般C式コンテナとしております。)

SW コーナー L/R (リブ有り・穴無し)

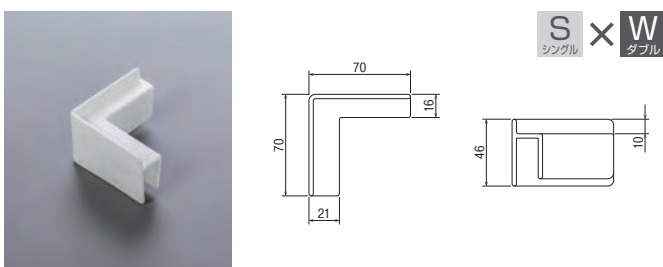

色	管理品番	材質	部材記事	基本出荷 Lot	備考
○白	L 62005	PP	-	500 セット	L/R セット出荷
	R 62004				
●導電(黒)	L 62007				
	R 62006				

SW コーナー L/R (リブ有り・穴有り)

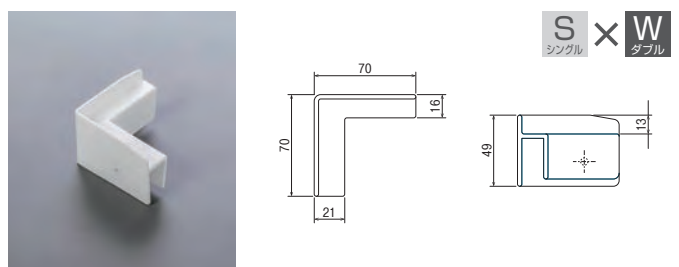

色	管理品番	材質	基本出荷 Lot	入数	備考
○白	L 62001	PP	テクセル対応 穴は外側のみ	500 セット	L/R セット出荷
	R 62000				
●導電(黒)	L 62003				
	R 62002				

SW コーナー L/R (リブ有り・貫通穴)

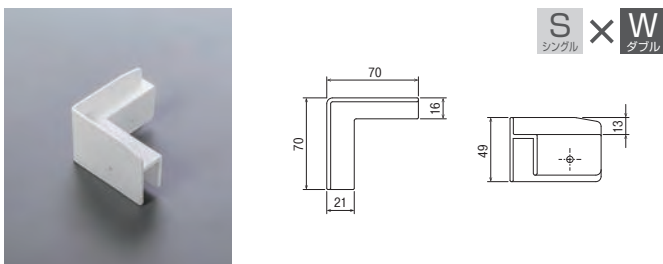

色	管理品番	材質	部材記事	基本出荷 Lot	備考
○白	L 62113	PP	-	500 セット	L/R セット出荷
	R 62112				
●導電(黒)	L 62115				
	R 62114				

SW コーナー L/R (リブ有り・S-15)

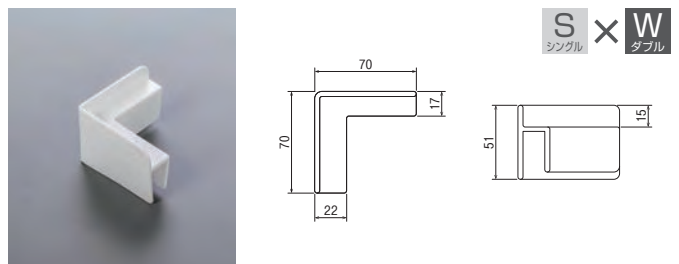

色	管理品番	材質	部材記事	基本出荷 Lot	備考
○白	L 62009	PP	-	500 セット	L/R セット出荷
	R 62008				
●導電(黒)	L 62011				
	R 62010				

SW コーナー L/R (リブ無し・穴有り)

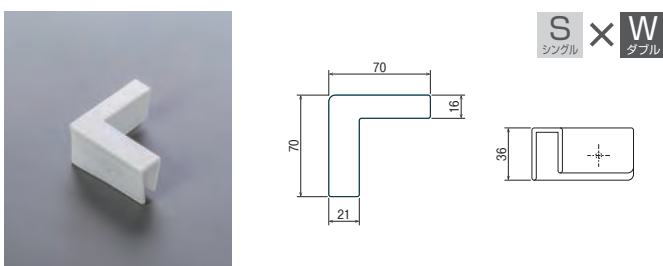

色	管理品番	材質	部材記事	基本出荷 Lot	備考
○白	L 62021	PP	テクセル対応 穴は外側のみ	500 セット	L/R セット出荷
	R 62020				
●導電(黒)	L 62023				
	R 62022				

SS コーナー (リブ有り・穴有り)

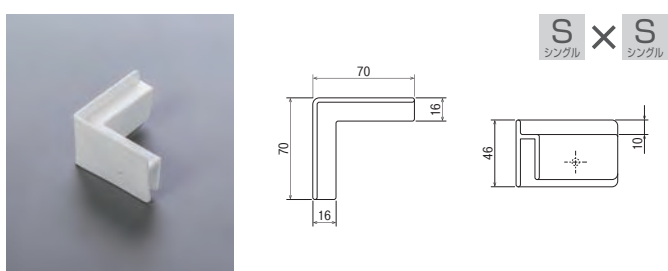

色	管理品番	材質	部材記事	基本出荷 Lot	備考
○白	62018	PP	テクセル対応 穴は外側のみ	500	-
●導電(黒)	62019				

SS コーナー (リブ無し・穴有り)

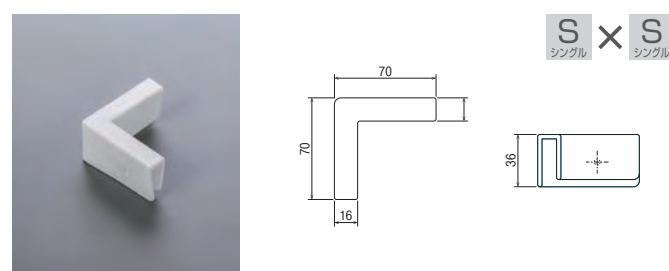

色	管理品番	材質	部材記事	基本出荷 Lot	備考
○白	62050	PP	テクセル対応 穴は外側のみ	500	-
●導電(黒)	62054				

WW コーナー (リブ有り・穴有り)

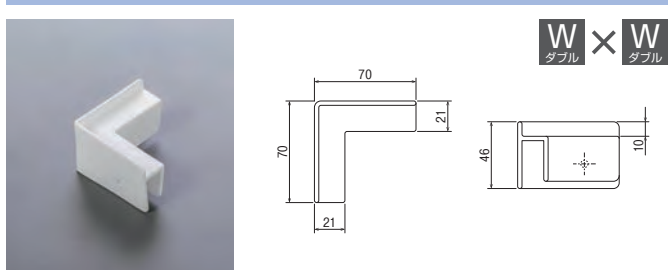

色	管理品番	材質	部材記事	基本出荷 Lot	備考
○白	62016	PP	テクセル対応 穴は外側のみ	500	-
●導電(黒)	62017				

WW コーナー (リブ無し・穴有り)

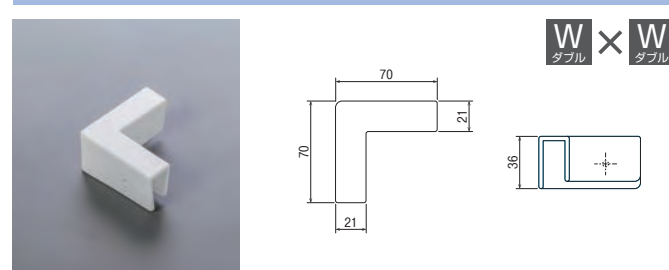

色	管理品番	材質	部材記事	基本出荷 Lot	備考
○白	62053	PP	テクセル対応 穴は外側のみ	500	-
●導電(黒)	62055				

SS 可動コーナー大

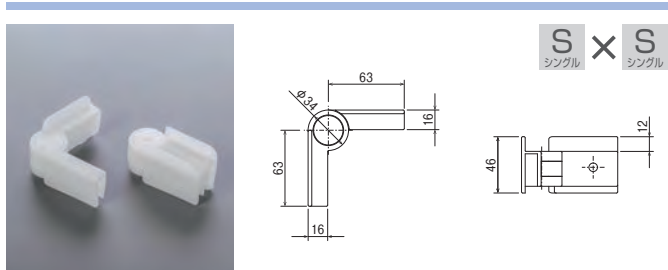

色	管理品番	材質	部材記事	基本出荷 Lot	備考
○白	62032	PP	組立品	400	-

コーナーピン S 凹

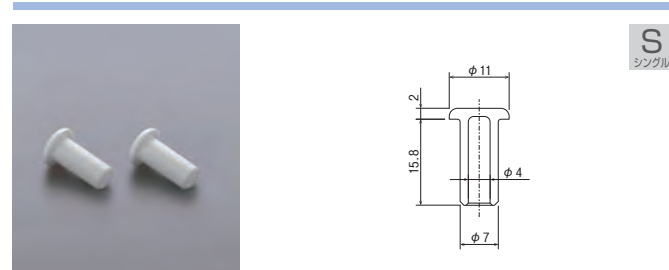

色	管理品番	材質	部材記事	基本出荷 Lot	備考
○白	63058	PP	-	1000	-
●導電(黒)	63060				

コーナーピン W 凹

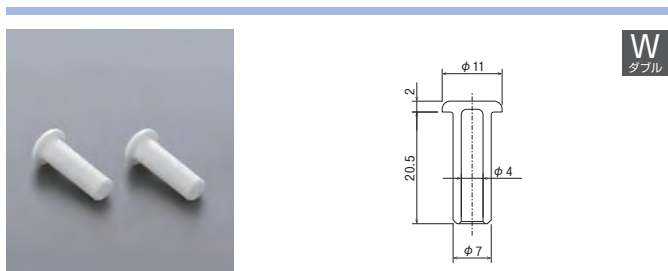

色	管理品番	材質	部材記事	基本出荷 Lot	備考
○白	63059	PP	-	1000	-
●導電(黒)	63061				

SW 兼用 コーナー打込みピン 凸

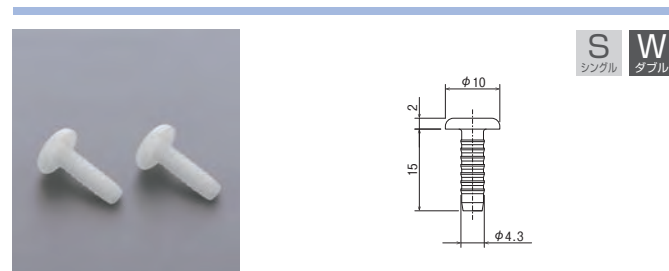

色	管理品番	材質	部材記事	基本出荷 Lot	備考
○白	63062	PP	-	2000	-
●導電(黒)	63063				

NS
コンテナ
折疊NS
コンテナ
ブロック
コンテナ
一般
コンテナ
共通部品
副資材

プラダンテナ部品

プラダンテナ部品

NS
コンテナ

折畳NS
コンテナ

ブロック
コンテナ

一般
コンテナ

共通部品
副資材

SW アルミコーナー L/R (穴無し)

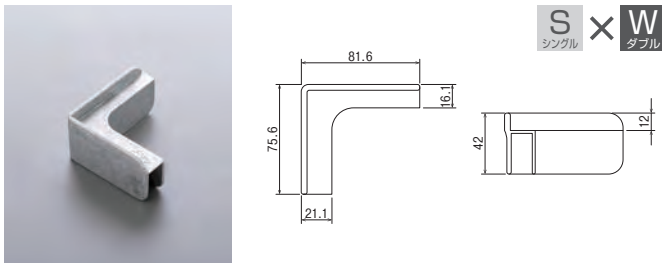

色	管理品番	材質	部材記事	基本出荷 Lot	備考
-	L 66008	アルミ	-	200 セット	-
	R 66007				

SW アルミコーナー L/R (2ヶ穴有り)

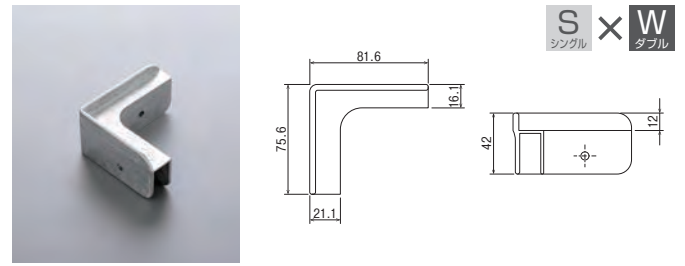

色	管理品番	材質	部材記事	基本出荷 Lot	備考
白	L 66107	アルミ	-	200 セット	-
	R 66106				

SW アルミコーナー L/R (4ヶ穴有り)

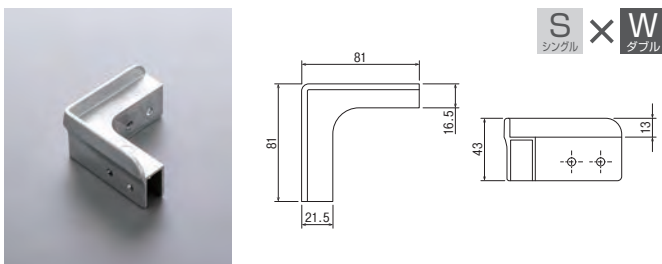

色	管理品番	材質	部材記事	基本出荷 Lot	備考
-	L 66109	アルミ	-	200 セット	-
	R 66108				

WW アルミコーナー (4ヶ穴有り)

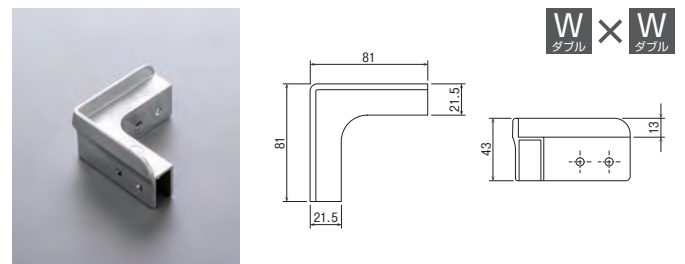

色	管理品番	材質	部材記事	基本出荷 Lot	備考
-	66009	アルミ	-	200	-

PP フレーム S

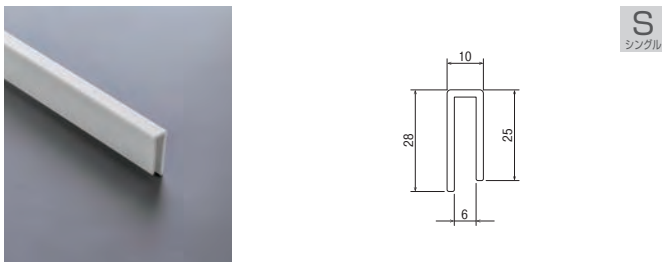

色	管理品番	材質	部材記事	基本出荷 Lot
○白	61000	PP タルク	テクセル対応	定尺 3m 50本 サイズカット 150m以上
●黒	61034			
●導電(黒)	61004			

PP フレーム W

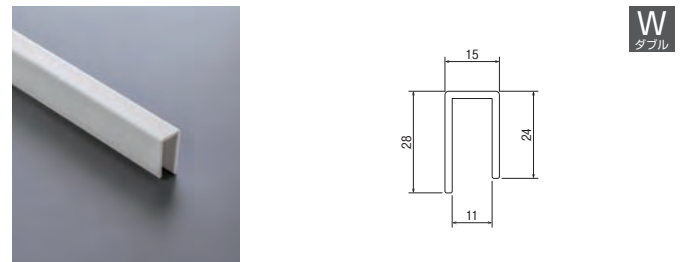

色	管理品番	材質	部材記事	基本出荷 Lot
○白	61002	PP タルク	テクセル対応	定尺 3m 50本 サイズカット 150m以上
●黒	61035			
●導電(黒)	61006			

アルミフレーム S

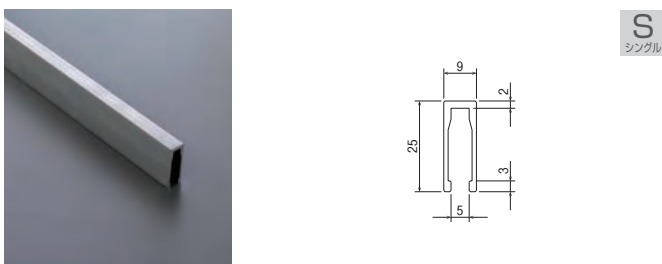

色	管理品番	材質	部材記事	基本出荷 Lot	備考
-	66000	アルミ	サイズカット 対応	最大長 4m	穴あけ対応 無し

アルミフレーム W

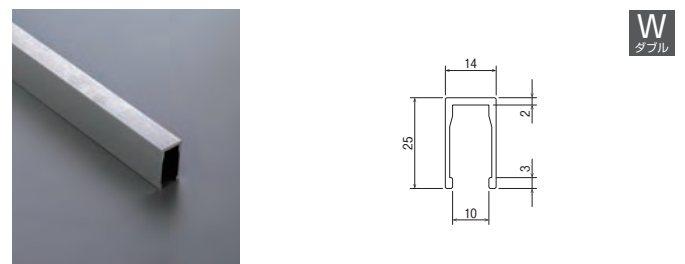

色	管理品番	材質	部材記事	基本出荷 Lot	備考
-	66001	アルミ	サイズカット 対応	最大長 4m	穴あけ対応 無し

memo

NS
コンテナ

折畳NS
コンテナ

ブロック
コンテナ

一般
コンテナ

共通部品
副資材



プラダンコンテナ部品

プラダンコンテナ部品

NS
コンテナ

一般
コンテナ

折疊NS
コンテナ

ブロック
コンテナ

共通部品
副資材

トッテ



トッテ (貫通穴)

袋トッテ



トッテ S

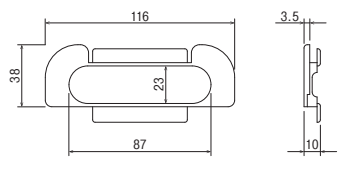

S
シングル

色	管理品番	材質	部材記事	基本出荷 Lot	備考
○白	63000	PP	テクセル対応 貫通穴	500	-
●導電(黒)	63002				

トッテ W

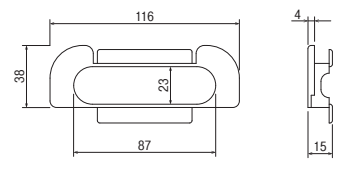

W
ダブル

色	管理品番	材質	部材記事	基本出荷 Lot	備考
○白	63001	PP	テクセル対応 貫通穴	500	-
●導電(黒)	63003				

簡単トッテ S

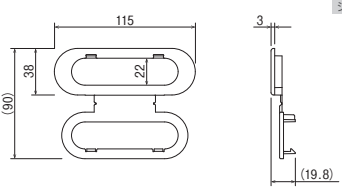

S
シングル

色	管理品番	材質	部材記事	基本出荷 Lot	備考
○白	63004	PP	テクセル対応 貫通穴	500	-
●導電(黒)	63006				

簡単トッテ W

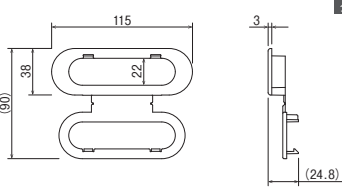

W
ダブル

色	管理品番	材質	部材記事	基本出荷 Lot	備考
○白	63005	PP	テクセル対応 貫通穴	500	-
●導電(黒)	63007				

幅広簡単トッテ W

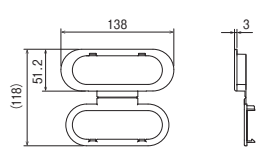

W
ダブル

色	管理品番	材質	部材記事	基本出荷 Lot	備考
○白	63020	PP	テクセル対応 貫通穴	400	作業手袋対応

袋トツテ S

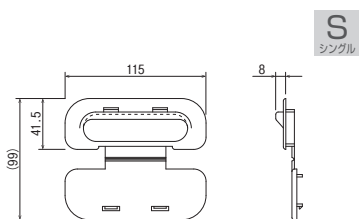

色	管理品番	材質	部材記事	基本出荷 Lot	備考
○白	63008	PP	テクセル対応	500	-
●導電(黒)	63010				

袋トツテ W

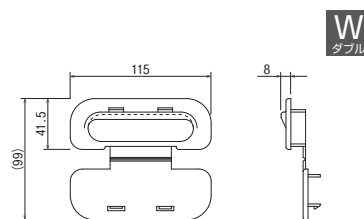

色	管理品番	材質	部材記事	基本出荷 Lot	備考
○白	63009	PP	テクセル対応	500	-
●導電(黒)	63011				

SW 兼用小型袋トツテ

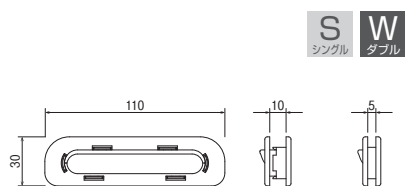

色	管理品番	材質	部材記事	基本出荷 Lot	備考
○白	63014	PP	-	500	-

プラダンコンテナ部品

プラダンコンテナ部品

NS
コンテナ

一般
コンテナ

折疊NS
コンテナ

ブロック
コンテナ

共通部品
副資材

スミパネル専用フレーム



PP フレーム 12mm

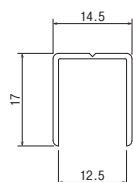

色	管理品番	材質	部材記事	基本出荷 Lot
○白	61013	PP タルク	-	定尺 3m 50 本 サイズカット 150m 以上

PP フレーム 30mm

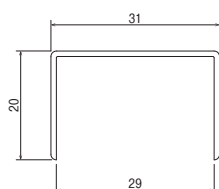

色	管理品番	材質	部材記事	基本出荷 Lot
○白	61015	PP タルク	-	定尺 3m 50 本 サイズカット 150m 以上

PP フレーム 9mm

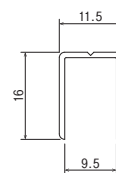

色	管理品番	材質	部材記事	基本出荷 Lot
○白	61012	PP タルク	-	定尺 3m 50 本 サイズカット 150m 以上

PP フレーム 15mm

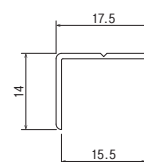

色	管理品番	材質	部材記事	基本出荷 Lot
○白	61014	PP タルク	-	定尺 3m 50 本 サイズカット 150m 以上

各種フレーム



Lフレーム 50

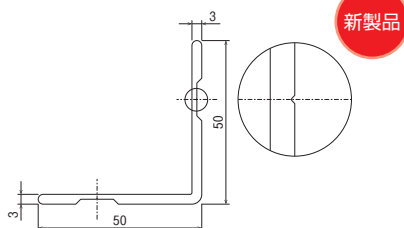

色	管理品番	材質	部材記事	基本出荷 Lot
○白	61075	PP タルク	-	定尺 3m 50本 サイズカット 150m以上

Lフレーム 30

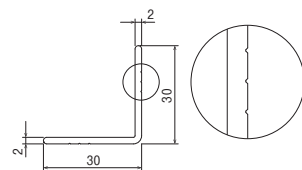
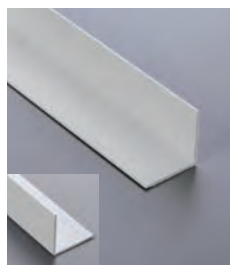

色	管理品番	材質	部材記事	基本出荷 Lot
○白	61074	PP タルク	-	定尺 3m 50本 サイズカット 150m以上

ヒンジ付フレーム 30

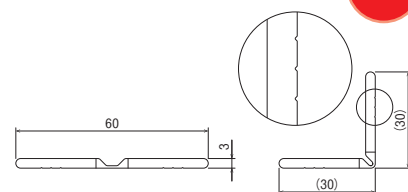

色	管理品番	材質	部材記事	基本出荷 Lot
○白	61073	PP タルク エラストマー	2色成形	定尺 2m 75本

プラダンコンテナ部品

プラダンコンテナ部品

NS
コンテナ

一般
コンテナ

折疊NS
コンテナ

ブロック
コンテナ

共通部品
副資材

カード差し

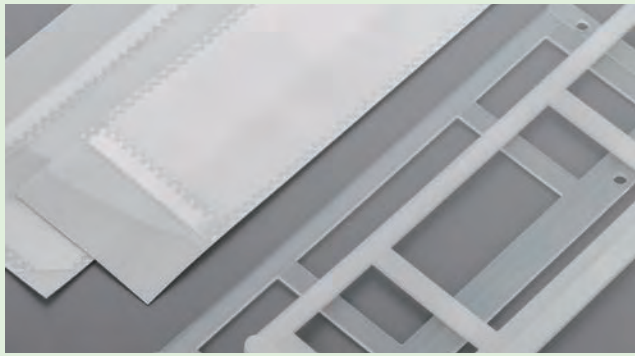

CH-01

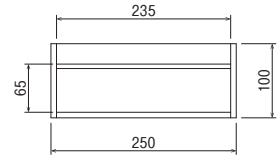
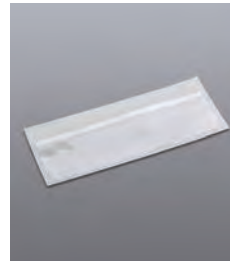

色	管理品番	材質	部材記事	基本出荷 Lot	備考
○透明	07003	PP	両面テープ貼付	500	-

CH-02

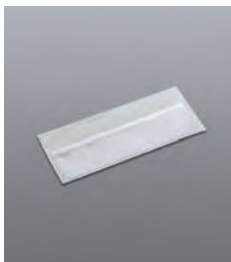

受注生産

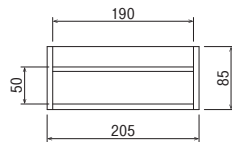

色	管理品番	材質	部材記事	基本出荷 Lot	備考
○透明	07004	PP	両面テープ貼付	500	受注生産

CH-03

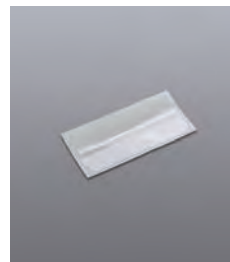

受注生産

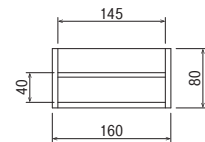

色	管理品番	材質	部材記事	基本出荷 Lot	備考
○透明	07005	PP	両面テープ貼付	500	受注生産

CH-04

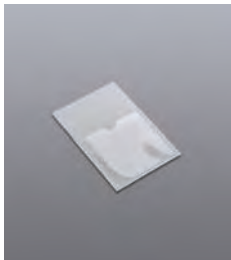

受注生産

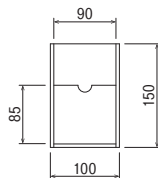

色	管理品番	材質	部材記事	基本出荷 Lot	備考
○透明	07006	PP	両面テープ貼付	500	受注生産

CH-05

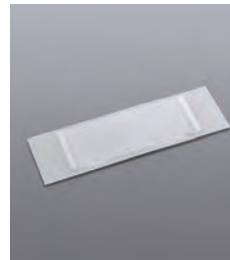

受注生産

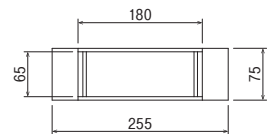

色	管理品番	材質	部材記事	基本出荷 Lot	備考
○透明	07007	PP	両面テープ貼付	500	受注生産

CH-06



受注生産

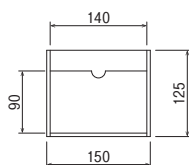

色	管理品番	材質	部材記事	基本出荷 Lot	備考
○透明	07086	PP	両面テープ貼付	500	受注生産

SW 兼用 S型カード差し

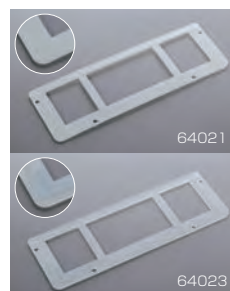

S シングル
W ダブル

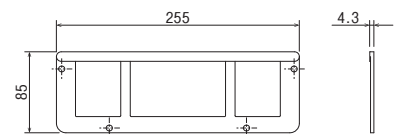

色	管理品番	材質	部材記事	基本出荷 Lot	備考
○乳白	64021	PP	取付金属 リベット	500	-
○透明	64023				

ファスニングパーツ

パンロック®

- ラクラクワンプッシュ締結

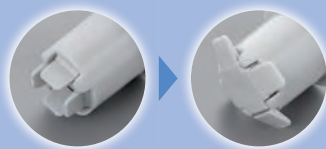

32

ピンクリップ・コーナークリップ

- 組仕切り留め具、シート・板の固定や繋ぎに



36

シートリベット

- プラダン・PP発泡シートの締結に



38

プラダン対応ドリル

- プラダン・PP発泡シート・プラスチックを美しく穴あけ

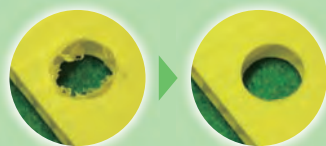

39

フラップロック

- 簡単脱着



40

ファスニングパーツ

パンロック®

ファスニングパーツ

パンロック

ピンクリップ
コーナークリップ

シート
リベット

ブラダン
対応ドリル

ワッショク



手作業でラクラクワンプッシュ締結

- ステッチャーや超音波溶着ではできなかった狭い場所や手の届かない所への締結も可能。
- 両面テープや接着剤と違い、貼る手間もはがれる心配もなく一方向からのワンプッシュで簡単に作業ができます。

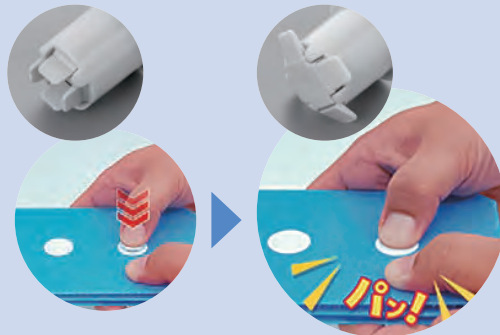

材質を選ばず締結が可能

- ブラダン・木材・金属・段ボール板など材質を選ばずラクラク締結。
- 複数の板材を、設備や機械を使用せず締結することが可能です。

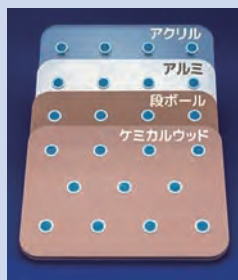

《動画》
パンロック®とは!!



使用方法

- 締結する板の穴位置を合わせる。
※ 下穴加工はブラダン対応ドリルがオススメです。(P39)
- 穴にパンロックを挿入する。
※ ご購入時の商品状態は仮組立状態となっております。
- 指でパンロックの天面部を押す。(ワンプッシュ)

ワンプッシュ 押し込んだ状態
- 締結完了。
※ 写真の商品はφ15×10を使用しております。

使用例



※ カタログの引抜強度は参考値です。保証値ではありません。
※ 相手材の寸法のばらつきや材質等により不具合が生じる場合があります。現物でご確認の上ご使用ください。

※ ハンマー等を用いた締結は、衝撃により製品を破損させる恐れがありますのでお控えください。
※ 所定の強度を維持することが出来ませんので、再使用はご遠慮ください。

パンロック φ6×4

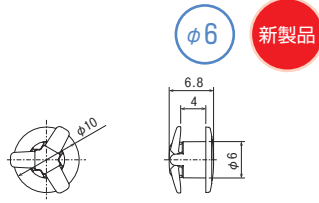

φ6 **新製品**

色	管理品番	材質	直径 (φmm)	高さ (mm)	推奨相手寸法 穴径 (φmm) 厚み (mm)	引抜強度 (kgf)	基本出荷 Lot	備考
○白	63180	PP	6	4	6 ± 0.2 4	6 以上	6000	小箱 1000ヶ×6箱 小箱出荷対応
●黒	63183							
●青	63186							

パンロック φ10×4

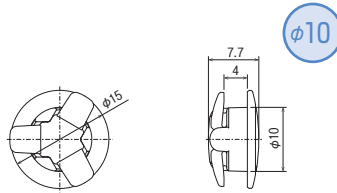

φ10

色	管理品番	材質	直径 (φmm)	高さ (mm)	推奨相手寸法 穴径 (φmm) 厚み (mm)	引抜強度 (kgf)	基本出荷 Lot	備考
○白	63166	PP	10	4	10 ± 0.2 4	15 以上	3000	小箱 500ヶ×6箱 小箱出荷対応
●黒	63169							
●青	63172							

パンロック φ10×6

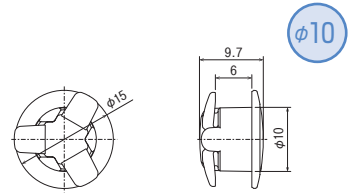

φ10

色	管理品番	材質	直径 (φmm)	高さ (mm)	推奨相手寸法 穴径 (φmm) 厚み (mm)	引抜強度 (kgf)	基本出荷 Lot	備考
○白	63088	PP	10	6	10 ± 0.2 6	15 以上	3000	小箱 500ヶ×6箱 小箱出荷対応
●黒	63091							
●青	63132							

パンロック φ10×8

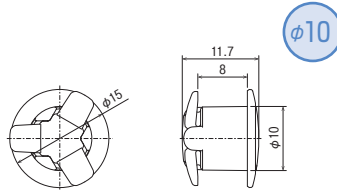

φ10

色	管理品番	材質	直径 (φmm)	高さ (mm)	推奨相手寸法 穴径 (φmm) 厚み (mm)	引抜強度 (kgf)	基本出荷 Lot	備考
○白	63100	PP	10	8	10 ± 0.2 8	15 以上	3000	小箱 500ヶ×6箱 小箱出荷対応
●黒	63103							
●青	63138							

パンロック φ10×10

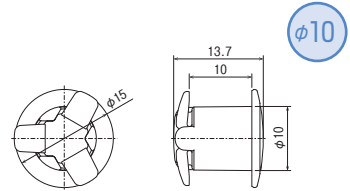

φ10

色	管理品番	材質	直径 (φmm)	高さ (mm)	推奨相手寸法 穴径 (φmm) 厚み (mm)	引抜強度 (kgf)	基本出荷 Lot	備考
○白	63079	PP	10	10	10 ± 0.2 10	15 以上	3000	小箱 500ヶ×6箱 小箱出荷対応
●黒	63085							
●青	63144							

パンロック φ10×15

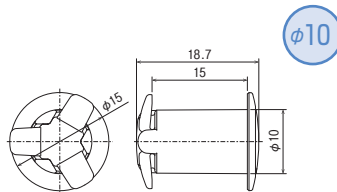

φ10

色	管理品番	材質	直径 (φmm)	高さ (mm)	推奨相手寸法 穴径 (φmm) 厚み (mm)	引抜強度 (kgf)	基本出荷 Lot	備考
○白	63112	PP	10	15	10 ± 0.2 15	15 以上	3000	小箱 500ヶ×6箱 小箱出荷対応
●黒	63115							
●青	63150							

パンロックワッシャーφ10

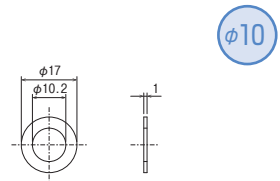

φ10

色	管理品番	材質	内径 (φmm)	外径 (φmm)	厚み (mm)	基本出荷 Lot	備考
○白	63158	PP	10.2 ± 0.2	17	1	1000	パンロックφ10用 袋 100ヶ×10袋 袋単位出荷対応
●黒	63159						
●青	63160						

ファスニングパーツ

パンロックφ15×6

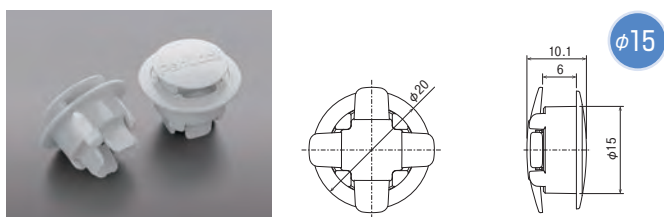

色	管理品番	材質	直径 (φmm)	高さ (mm)	推奨相手寸法 穴径 (φmm)	厚み (mm)	引抜強度 (kgf)	基本出荷 Lot	備考
○白	63094	PP	15	6	15 ± 0.2	6	20 以上	1500	小箱 250ヶ×6 箱 小箱出荷対応
●黒	63097								
●青	63135								

パンロックφ15×8

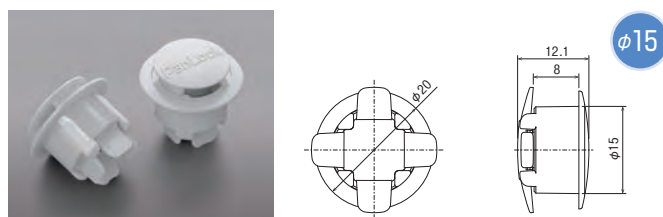

色	管理品番	材質	直径 (φmm)	高さ (mm)	推奨相手寸法 穴径 (φmm)	厚み (mm)	引抜強度 (kgf)	基本出荷 Lot	備考
○白	63106	PP	15	8	15 ± 0.2	8	20 以上	1500	小箱 250ヶ×6 箱 小箱出荷対応
●黒	63109								
●青	63141								

パンロックφ15×10

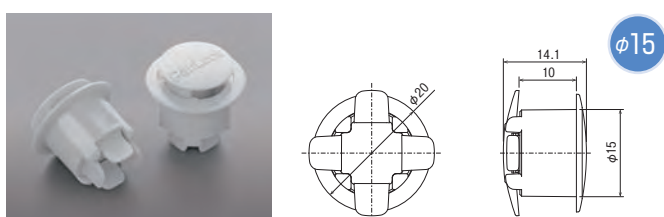

色	管理品番	材質	直径 (φmm)	高さ (mm)	推奨相手寸法 穴径 (φmm)	厚み (mm)	引抜強度 (kgf)	基本出荷 Lot	備考
○白	63076	PP	15	10	15 ± 0.2	10	20 以上	1500	小箱 250ヶ×6 箱 小箱出荷対応
●黒	63082								
●青	63147								

パンロックφ15×15

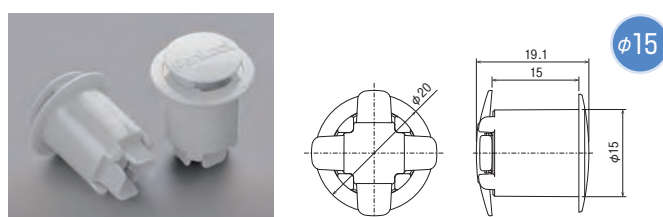

色	管理品番	材質	直径 (φmm)	高さ (mm)	推奨相手寸法 穴径 (φmm)	厚み (mm)	引抜強度 (kgf)	基本出荷 Lot	備考
○白	63118	PP	15	15	15 ± 0.2	15	20 以上	1500	小箱 250ヶ×6 箱 小箱出荷対応
●黒	63121								
●青	63153								

パンロックワッシャーφ15

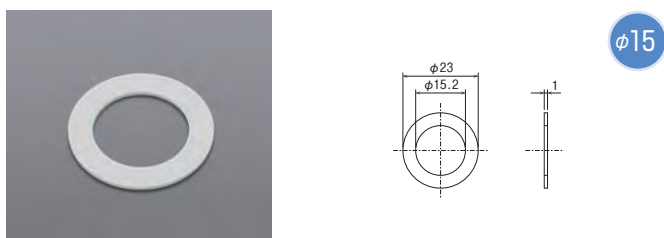

色	管理品番	材質	内径 (φmm)	外径 (φmm)	厚み (mm)	基本出荷 Lot	備考
○白	63161	PP	15.2 ± 0.2	23	1	1000	パンロックφ15 用 袋 100ヶ×10袋 袋単位出荷対応
●黒	63162						
●青	63163						

memo

パンロック

ピンクリップ
コーナーリップ

シート
リベット

ブラダン
対応ドリル

フラップロック



ファスニングパーツ

ピンクリップ・コーナークリップ

ファスニングパーツ

バンロック

ピンクリップ
コーナークリップ

シート
リベット

プラダン
対応ドリル

ワッシャー



収納スペースを有効活用

- 無駄な隙間を有効活用。
容積の最適化で、収納効率アップに貢献。

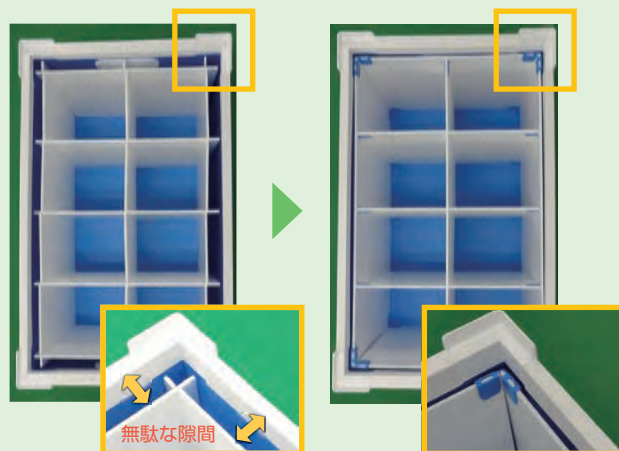

使用例

組仕切りの接続

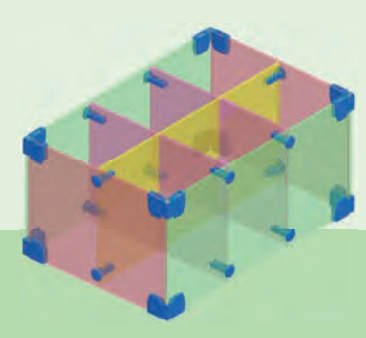

異なるサイズに分割

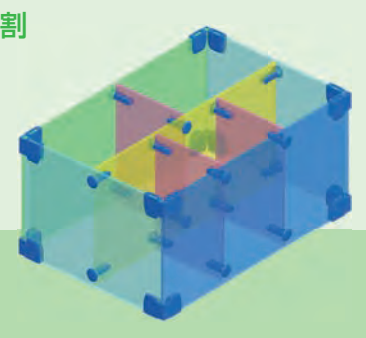

仕切りを斜めに固定

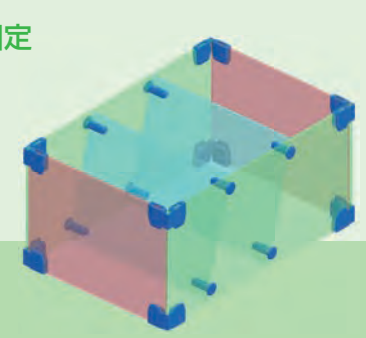

プラダンコンテナに直接仕切りを固定

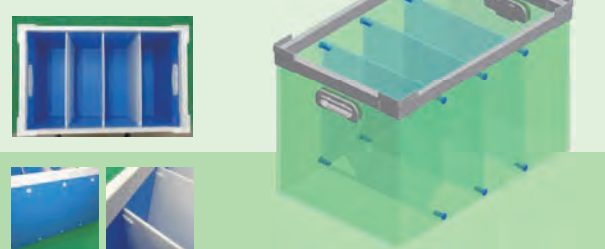

折り畳み仕様

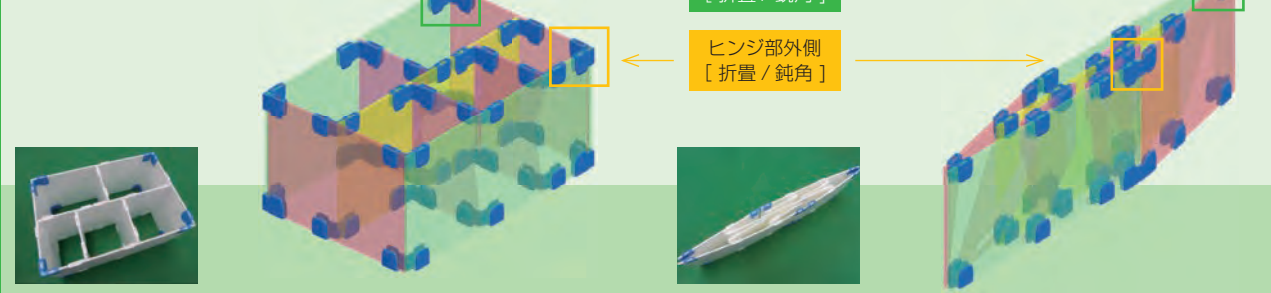

ピンクリップ

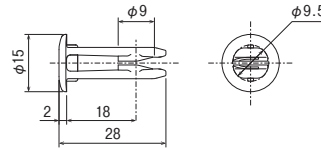

色	管理品番	材質	推奨板材寸法		基本出荷 Lot	備考
			穴径 (mm)	厚み (mm)		
○白	63124	PP	10 ± 0.5	3 ~ 4	2400	小箱 400ヶ × 6箱 小箱出荷対応
●黒	63157					
●青	63126					
●導電(黒)	63125					

ファスニングパーツ

シート加工図

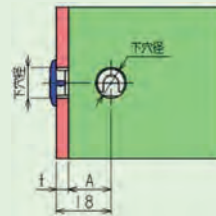
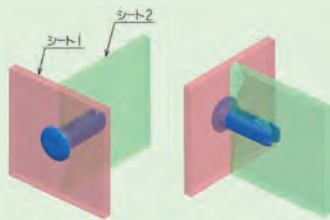

	シート1	シート2
適用シート厚み (t)	3 ~ 7mm	3 ~ 4mm
下穴径	φ10 ± 0.5mm	φ10 ± 0.5mm
A 寸法	-	18 - t

パンロック

ピンクリップ
コーナークリップ

シート
リベット

ブラダン
対応ドリル

フラップロック

コーナークリップ

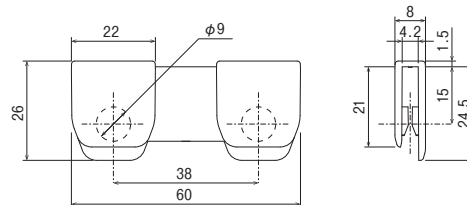

色	管理品番	材質	推奨板材寸法		基本出荷 Lot	備考
			穴径 (mm)	厚み (mm)		
○白	63127	PP	10 ± 0.5	3 ~ 4	600	小箱 100ヶ × 6箱 小箱出荷対応
●黒	63156					
●青	63129					
●導電(黒)	63128					

シート加工図

ヒンジ部外側
[折畳 / 鈍角]

ヒンジ部内側
[折畳 / 鋭角]

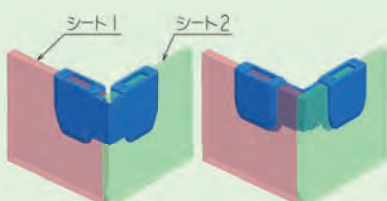

ヒンジ部外側 ヒンジ部内側 シート連結 端面突合せ

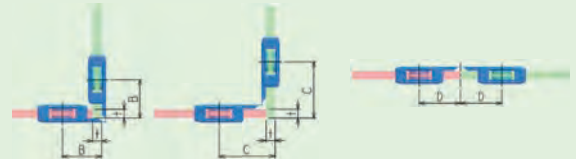

	シート1	シート2
適用シート厚み (t)	3 ~ 7mm	3 ~ 4mm
下穴径	φ10 ± 0.5mm	φ10 ± 0.5mm
A 寸法	15	15
B 寸法	17.4	17.4
C 寸法	25	25
D 寸法	19	19

ファスニングパーツ

シートリベット



仮止め機能付きで作業性 UP

- スリーブに仮止め機能を付け、組立作業時の落下を防止。
スリーブ挿入後、逆さにしても落ちません。

シートリベット スリーブ

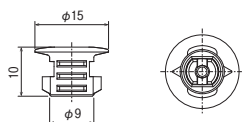

色	管理品番	材質	部材記事	基本出荷 Lot	備考
○乳白	67005	PP	テクセル対応	2000 セット	袋 500ヶ×4袋 袋出荷対応 ロックピンとセット出荷

シートリベット ロックピン

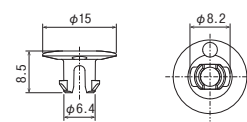

色	管理品番	材質	部材記事	基本出荷 Lot	備考
○乳白	67006	PP	テクセル対応	2000 セット	袋 500ヶ×4袋 袋出荷対応 スリーブとセット出荷

シートリベット スリーブ (貫通穴) 10mm



ブラダン総結
9~10mm **新製品**

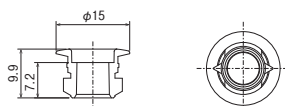

色	管理品番	材質	部材記事	基本出荷 Lot	備考
○乳白	63187	PP	-	2000 セット	袋 500ヶ×4袋 袋出荷対応 ロックピン (貫通穴) と セット出荷

シートリベット スリーブ (貫通穴) 11mm



ブラダン総結
10~11mm **新製品**

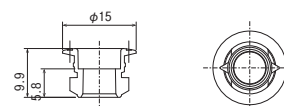

色	管理品番	材質	部材記事	基本出荷 Lot	備考
○乳白	63188	PP	テクセル対応	2000 セット	袋 500ヶ×4袋 袋出荷対応 ロックピン (貫通穴) と セット出荷

シートリベット ロックピン (貫通穴)



スリーブ (貫通穴)
10mm・11mm 共通 **新製品**

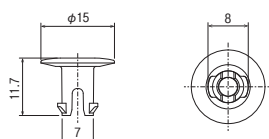

色	管理品番	材質	部材記事	基本出荷 Lot	備考
○乳白	63189	PP	-	2000 セット	袋 500ヶ×4袋 袋出荷対応 スリーブ (貫通穴) 10mm or 11mmとセット出荷

プラダン対応ドリル



美しい穴あけ



- プラダン・PP発泡シート・プラスチック用。
- バリ、カエリが少なく美しい穴あけが行えます。

弊社商品の下穴加工に最適



パンロック® ピンクリップ コーナークリップ シートリベット

※ 商品パッケージに記載の注意事項をよくご確認の上、安全に十分配慮してご使用ください。

当て板がなくても美しい穴加工



《動画》
プラダン対応ドリル



プラダン対応ドリル φ10

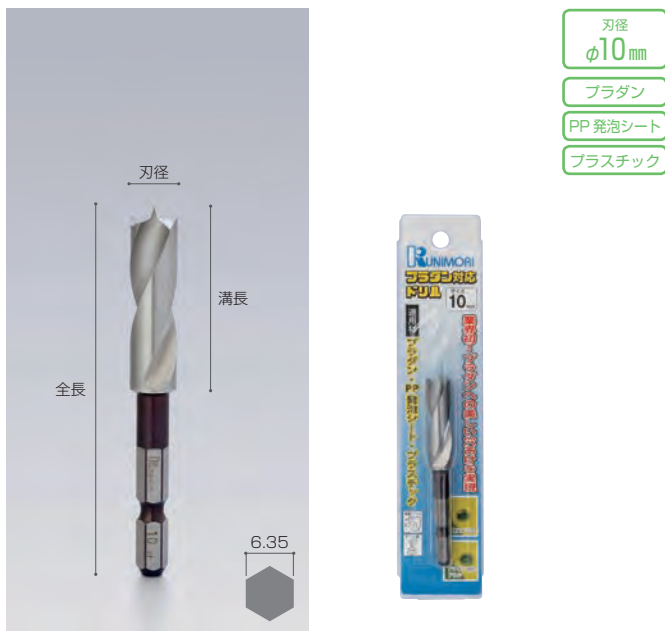

- 刃径 φ10mm
- プラダン
- PP発泡シート
- プラスチック

管理品番	刃径 (mm)	溝長 (mm)	全長 (mm)	シャンク径 (mm)
63154	10	40	80	6.35
適応材	適合機種	基本出荷 Lot	備考	
プラダン PP発泡シート プラスチック	電気ドリル ボール盤	1本～	個包装	

プラダン対応ドリル φ15



- 刃径 φ15mm
- プラダン
- PP発泡シート
- プラスチック

管理品番	刃径 (mm)	溝長 (mm)	全長 (mm)	シャンク径 (mm)
63155	15	70	116	6.35
適応材	適合機種	基本出荷 Lot	備考	
プラダン PP発泡シート プラスチック	電気ドリル ボール盤	1本～	個包装	

ファスニングパーツ

フラップロック



取付穴加工寸法

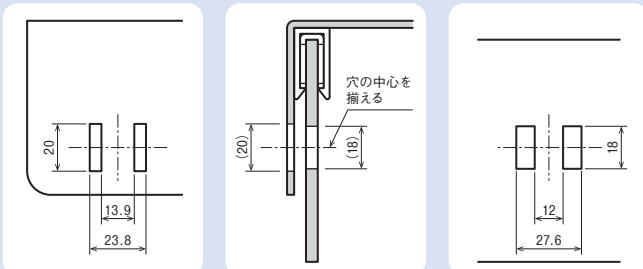

フラップロック(オス)

高さ方向位置関係

フラップロック(メス)

面ファスナー仕様で、こんな事でお困りでは？

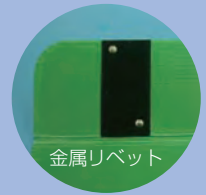

簡単脱着

- 面ファスナーに代わる部材として利用できます。

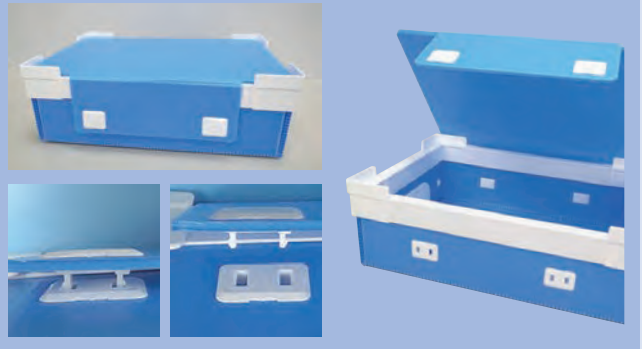

※ 相手材の寸法のばらつきや材質等により不具合が発生する場合があります。現物で確認の上ご使用ください。

フラップロックオス 3mm

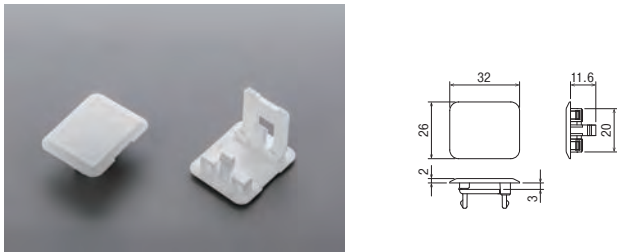

色	管理品番	材質	対応シート厚み (mm)	基本出荷 Lot	備考
○白	63174	PP	3	600 セット	小箱 100ヶ×6箱 小箱出荷対応 オス メス セット出荷
●導電(黒)	63176				

フラップロックメス 5mm



色	管理品番	材質	対応シート厚み (mm)	基本出荷 Lot	備考
○白	63175	PP	5	600 セット	小箱 100ヶ×6箱 小箱出荷対応 オス メス セット出荷
●導電(黒)	63177				

フラップロックオス 5mm

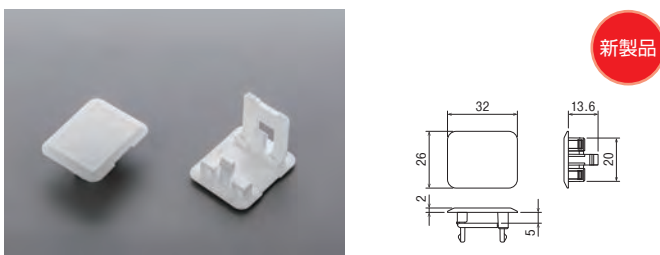

色	管理品番	材質	対応シート厚み (mm)	基本出荷 Lot	備考
○白	63190	PP	5	600 セット	小箱 100ヶ×6箱 小箱出荷対応 オス メス セット出荷
●導電(黒)	63192				

フラップロックメス 5mm

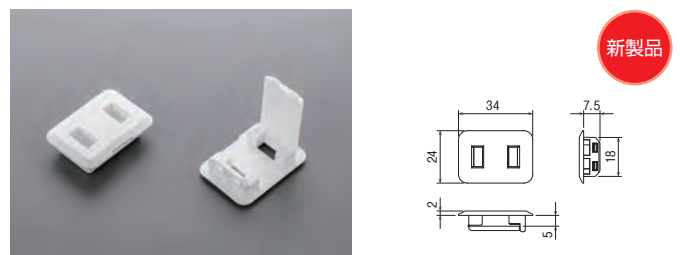

色	管理品番	材質	対応シート厚み (mm)	基本出荷 Lot	備考
○白	63191	PP	5	600 セット	小箱 100ヶ×6箱 小箱出荷対応 オス メス セット出荷
●導電(黒)	63193				

パタコン®

NM シリーズ

- 中重量部品収納に最適

42



NMI シリーズ (底板強化)

- NM シリーズの底板強化タイプ

44



NMAI シリーズ (オールインジェクション)

- 重量部品の収納・運搬に最適

45



K タイプ (段積み側板改良)

- 海上輸送・長距離輸送等に最適

45

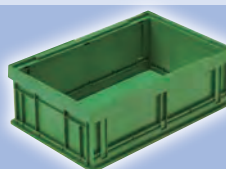

N シリーズ (大容量)

- 大容量収納に最適

46



M シリーズ

- 10kg 程度までの軽荷重に最適

47



オプション

48



パタコン®

折畳・組立が簡単

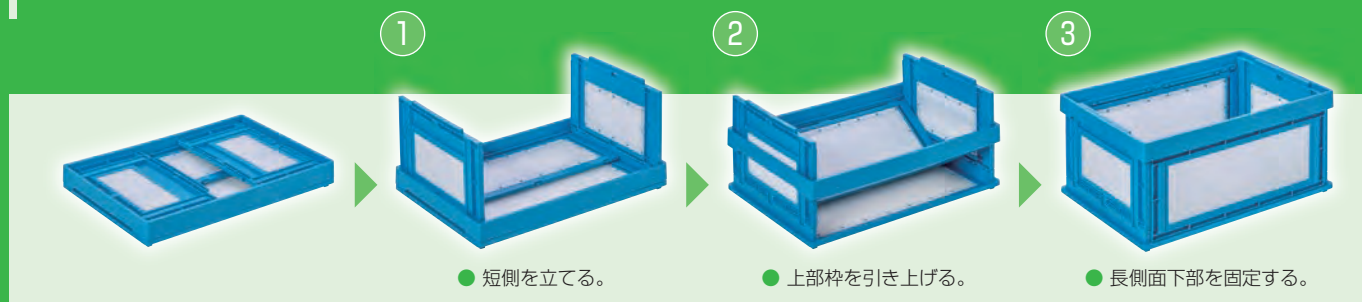

NM シリーズ

中重量部品収納に最適

- フレーム強度をアップ。
- 底面積の大きいサイズ (650mm × 445mm) の底板には全て中間補強板を設け、底面積強度が一段と向上。中重量部品収納に適したコンテナです。

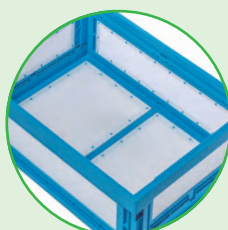

底面強化リブ構造

1100 × 1100mm パレットに適合

- JIS T11 型 1100×1100mmパレットに適合。

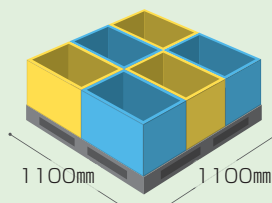

折畳・組立が簡単



※ M シリーズには、積重ねできません。
 ※ オーダー色・導電品は、受注生産です。別途お問い合わせください。

NM-30

30L



品名	色	管理品番	材質
NM-30	B ● ブルー	50040	PP
	Y ● イエロー	50041	

	長辺 (mm)	短辺 (mm)	深さ (mm)	容量 (L)	折込時高 (mm)
外寸	544	366	190	30	54
有効内寸	496	331	170		

NM-40

39L



品名	色	管理品番	材質
NM-40	B ● ブルー	50050	PP
	Y ● イエロー	50051	

	長辺 (mm)	短辺 (mm)	深さ (mm)	容量 (L)	折込時高 (mm)
外寸	544	366	250	39	54
有効内寸	496	331	230		

NM-50

47L



品名	色	管理品番	材質
NM-50	B ● ブルー	50060	PP
	Y ● イエロー	50061	

	長辺 (mm)	短辺 (mm)	深さ (mm)	容量 (L)	折込時高 (mm)
外寸	544	366	295	47	54
有効内寸	496	331	275		

省スペース



- 折畳むことで、保管スペースや空箱の輸送コストを節約。
- 折畳んで積重ねも出来ます。

リサイクル



- 枠材・板材とも単一のポリプロピレンなので、リサイクルも手間がかからず簡単です。

NM-60

60L



品名	色		管理品番	材質	
NM-60	B	● ブルー	50120	PP	
	Y	● イエロー	50121		
	長辺 (mm)	短辺 (mm)	深さ (mm)	容量 (L)	折込時高 (mm)
外寸	544	366	375	60	77
有効内寸	496	331	355		

NM-50X

51L



品名	色		管理品番	材質	
NM-50X	B	● ブルー	50070	PP	
	Y	● イエロー	50071		
	長辺 (mm)	短辺 (mm)	深さ (mm)	容量 (L)	折込時高 (mm)
外寸	650	445	220	51	57
有効内寸	598	404	200		

NM-60X

60L



品名	色		管理品番	材質	
NM-60X	B	● ブルー	50080	PP	
	Y	● イエロー	50081		
	長辺 (mm)	短辺 (mm)	深さ (mm)	容量 (L)	折込時高 (mm)
外寸	650	445	260	60	57
有効内寸	598	404	240		

NM-80

80L



品名	色		管理品番	材質	
NM-80	B	● ブルー	50090	PP	
	Y	● イエロー	50091		
	長辺 (mm)	短辺 (mm)	深さ (mm)	容量 (L)	折込時高 (mm)
外寸	650	445	341	80	57
有効内寸	598	404	321		

NM-85

87L



品名	色		管理品番	材質	
NM-85	B	● ブルー	50100	PP	
	Y	● イエロー	50101		
	長辺 (mm)	短辺 (mm)	深さ (mm)	容量 (L)	折込時高 (mm)
外寸	650	445	370	87	80
有効内寸	598	404	350		

NM-100

100L



品名	色		管理品番	材質	
NM-100	B	● ブルー	50110	PP	
	Y	● イエロー	50111		
	長辺 (mm)	短辺 (mm)	深さ (mm)	容量 (L)	折込時高 (mm)
外寸	650	445	424	100	80
有効内寸	598	404	404		

パ
タ
コ
ン

NM

NMI

NMAI

K

N

M

オプション

NMI シリーズ (底板強化)

底板を一体成形品で強化

- NMシリーズの底板強化タイプ。

中重量部品収納に最適

1100 × 1100mm パレットに適合

- JIS T11 型 1100×1100mmパレットに適合。

折畳・組立が簡単

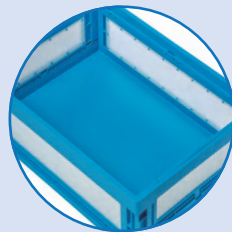

底板強化



※ Mシリーズには、積重ねできません。

※ オーダー色・導電品は、受注生産です。別途お問い合わせください。

NMI-40

39L



NMI-50

47L



NMI-50X

51L



品名	色		管理品番	材質	
NMI-40	B	● ブルー	50130	PP	
	Y	● イエロー	50131		
	長辺 (mm)	短辺 (mm)	深さ (mm)	容量 (L)	折込時高 (mm)
外寸	544	366	250	39	54
有効内寸	496	331	230		

品名	色		管理品番	材質	
NMI-50	B	● ブルー	50150	PP	
	Y	● イエロー	50151		
	長辺 (mm)	短辺 (mm)	深さ (mm)	容量 (L)	折込時高 (mm)
外寸	544	366	295	47	54
有効内寸	496	331	275		

品名	色		管理品番	材質	
NMI-50X	B	● ブルー	50660	PP	
	Y	● イエロー	50661		
	長辺 (mm)	短辺 (mm)	深さ (mm)	容量 (L)	折込時高 (mm)
外寸	650	445	220	51	57
有効内寸	598	404	200		

NMI-60X

60L



NMI-80

80L



品名	色		管理品番	材質	
NMI-60X	B	● ブルー	50140	PP	
	Y	● イエロー	50141		
	長辺 (mm)	短辺 (mm)	深さ (mm)	容量 (L)	折込時高 (mm)
外寸	650	445	260	60	57
有効内寸	598	404	240		

品名	色		管理品番	材質	
NMI-80	B	● ブルー	50160	PP	
	Y	● イエロー	50161		
	長辺 (mm)	短辺 (mm)	深さ (mm)	容量 (L)	折込時高 (mm)
外寸	650	445	341	80	57
有効内寸	598	404	321		

NMAI シリーズ (オールインジェクション)

重量部品の収納・運搬に

- 軽くて強い強化底面構造で重量部品の収納・運搬に最適。

1100 × 1100mm パレットに適合

- JIS T11 型 1100×1100mmパレットに適合。

洗浄が容易

- 洗浄が容易で清潔。生鮮食品や精密機材などの流通に最適。

折畳・組立が簡単



※ Mシリーズには、積重ねできません。
※ オーダー色・導電品は、受注生産です。別途お問い合わせください。

NMAI-30

30L



品名	色		管理品番	材質	
NMAI-30	B	● ブルー	50010	PP	
	Y	● イエロー	50011		
	長辺 (mm)	短辺 (mm)	深さ (mm)	容量 (L)	折込時高 (mm)
外寸	544	366	190	30	54
有効内寸	496	331	170		

NMAI-40

39L



品名	色		管理品番	材質	
NMAI-40	B	● ブルー	50020	PP	
	Y	● イエロー	50021		
	長辺 (mm)	短辺 (mm)	深さ (mm)	容量 (L)	折込時高 (mm)
外寸	544	366	250	39	54
有効内寸	496	331	230		

NMAI-50

47L



品名	色		管理品番	材質	
NMAI-50	B	● ブルー	50030	PP	
	Y	● イエロー	50031		
	長辺 (mm)	短辺 (mm)	深さ (mm)	容量 (L)	折込時高 (mm)
外寸	544	366	295	47	54
有効内寸	496	331	275		

Kタイプ (段積み側板改良)

段積み時の側板倒れなし

- 側板に外部からの力が加わっても倒れこむことなく、荷崩れの心配なし。

中重量物収納・輸送に最適

- 海上輸送等の揺れや、長距離輸送等に適しています。

1100 × 1100mm パレットに適合

- JIS T11 型 1100×1100mmパレットに適合。

折畳・組立が簡単



K-30

受注生産

29L



品名	色		管理品番	材質	
K-30	G	● グリーン	50332	PP	
	長辺 (mm)	短辺 (mm)	深さ (mm)	容量 (L)	折込時高 (mm)
外寸	544	360	195	29	50
有効内寸	510	312	176		

Nシリーズ (大容量)

軽量構造の大容量収納コンテナ

- 一体成形構造の同一サイズよりも軽く、作業性に優れています。

全サイズ底面補強リブ構造

1100 × 1100mm パレットに適合

- JIS T11 型 1100×1100mmパレットに適合。

折畳・組立が簡単

※ オーダー色・導電品は、受注生産です。別途お問い合わせください。



N-59

61L



品名	色	管理品番	材質
N-59	B ● ブルー	50180	PP
	Y ● イエロー	50181	

	長辺 (mm)	短辺 (mm)	深さ (mm)	容量 (L)	折込時高 (mm)
外寸	613	345	360	61	73
有効内寸	565	310	340		

N-107

104L



品名	色	管理品番	材質
N-107	B ● ブルー	50190	PP
	Y ● イエロー	50191	

	長辺 (mm)	短辺 (mm)	深さ (mm)	容量 (L)	折込時高 (mm)
外寸	600	500	420	104	96
有効内寸	548	460	400		

N-134

131L



品名	色	管理品番	材質
N-134	B ● ブルー	50680	PP
	Y ● イエロー	50681	

	長辺 (mm)	短辺 (mm)	深さ (mm)	容量 (L)	折込時高 (mm)
外寸	600	500	548	131	96
有効内寸	548	460	528		

N-150

148L



品名	色	管理品番	材質
N-150	B ● ブルー	50200	PP
	Y ● イエロー	50201	

	長辺 (mm)	短辺 (mm)	深さ (mm)	容量 (L)	折込時高 (mm)
外寸	860	500	410	148	85
有効内寸	806	460	390		

N-180

182L



品名	色	管理品番	材質
N-180	B ● ブルー	50210	PP
	Y ● イエロー	50211	

	長辺 (mm)	短辺 (mm)	深さ (mm)	容量 (L)	折込時高 (mm)
外寸	860	500	500	182	85
有効内寸	806	460	480		

N-190

190L



品名	色	管理品番	材質
N-190	Y ● 専用イエロー	50671	PP

	長辺 (mm)	短辺 (mm)	深さ (mm)	容量 (L)	折込時高 (mm)
外寸	860	500	538	190	85
有効内寸	806	460	517		

Mシリーズ

軽量部品収納に最適

- シリーズ最軽量。
- 重量は 10kg 程度まで。

1100 × 1100mm パレットに適合

- JIS T11 型 1100×1100mmパレットに適合。

折畳・組立が簡単

※ NM・NMI・NMAI・Kシリーズには、積重ねできません。

※ オーダー色・導電品は、受注生産です。別途お問い合わせください。



M-25

26L



品名	色		管理品番	材質
M-25	B	●ブルー	50220	PP
	Y	●イエロー	50221	

	長辺 (mm)	短辺 (mm)	深さ (mm)	容量 (L)	折込時高 (mm)
外寸	544	364	169	26	50
有効内寸	500	326	152		

M-30

31L



品名	色		管理品番	材質
M-30	B	●ブルー	50230	PP
	Y	●イエロー	50231	

	長辺 (mm)	短辺 (mm)	深さ (mm)	容量 (L)	折込時高 (mm)
外寸	544	364	199	31	50
有効内寸	500	326	182		

M-40

41L



品名	色		管理品番	材質
M-40	B	●ブルー	50240	PP
	Y	●イエロー	50241	

	長辺 (mm)	短辺 (mm)	深さ (mm)	容量 (L)	折込時高 (mm)
外寸	544	364	260	41	50
有効内寸	500	326	243		

M-50

52L



品名	色		管理品番	材質
M-50	B	●ブルー	50250	PP
	Y	●イエロー	50251	

	長辺 (mm)	短辺 (mm)	深さ (mm)	容量 (L)	折込時高 (mm)
外寸	650	439	223	52	50
有効内寸	604	399	206		

M-60

62L



品名	色		管理品番	材質
M-60	B	●ブルー	50260	PP
	Y	●イエロー	50261	

	長辺 (mm)	短辺 (mm)	深さ (mm)	容量 (L)	折込時高 (mm)
外寸	650	439	264	62	50
有効内寸	604	399	247		

M-70

72L



品名	色		管理品番	材質
M-70	B	●ブルー	50270	PP
	Y	●イエロー	50271	

	長辺 (mm)	短辺 (mm)	深さ (mm)	容量 (L)	折込時高 (mm)
外寸	650	439	305	72	50
有効内寸	604	399	288		

パソコン

NM

NMI

NMAI

K

N

M

オプション

パタコン®

かぶせ蓋

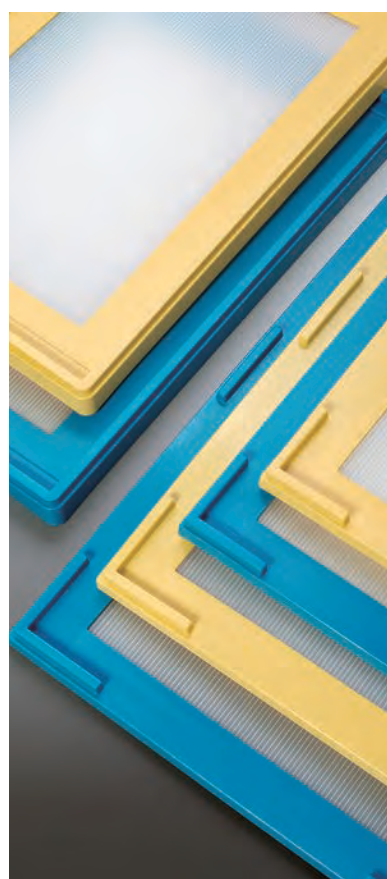

■ LCNM-40



品名	色		管理品番	材質
	フレーム	天板		
LCNM-40	B ● ブルー	○ ナチュラル	50590	PP
	Y ● イエロー		50591	

■ LCM-40



品名	色		管理品番	材質
	フレーム	天板		
LCM-40	B ● ブルー	○ ナチュラル	50580	PP
	Y ● イエロー		50581	

■ LCM-70



品名	色		管理品番	材質
	フレーム	天板		
LCM-70	B ● ブルー	○ ナチュラル	50600	PP
	Y ● イエロー		50601	

■ LCK-30



受注生産

品名	色		管理品番	材質
	フレーム	天板		
LCK-30	G ● グリーン	○ ナチュラル	50612	PP

カード差し

■ CH-01

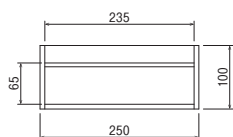

色	管理品番	材質	部材記事	備考
○ 透明	07003	PP	両面テープ貼付	-

■ CH-02

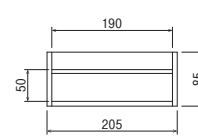

受注生産

色	管理品番	材質	部材記事	備考
○ 透明	07004	PP	両面テープ貼付	受注生産

オプション適合表		NMシリーズ								NMIシリーズ				
品名		NM-30	NM-40	NM-50	NM-60	NM-50X	NM-60X	NM-80	NM-85	NM-100	NMI-40	NMI-50	NMI-50X	NMI-60X
かぶせ蓋	LCNM-40	○	○	○	○						○	○		
	LCM-40	○	○	○	○						○	○		
	LCM-70					○	○	○	○	○			○	○
	LCK-30													
落とし蓋	LNM-40	○	○	○	○						○	○		
	LNM-70					○	○	○	○	○			○	○
	LM-40													
	LM-70													
	LN-107													
カード差し	CH-01													
	短側板取付													
	CH-02	○	○	○	○		○	○	○	○	○	○		○
	CH-03	○	○	○	○		○	○	○	○	○	○		○
	CH-04				○			○	○	○				
固定カード差し														
印刷	上枠 (フレーム)	○	○	○	○	○	○	○	○	○	○	○	○	○
	側板	○	○	○	○	○	○	○	○	○	○	○	○	○
その他	導電 (D シリーズ)	○	○	○	○	○	○	○	○	○	○	○	○	○

落とし蓋

受注生産



■ LNM-40

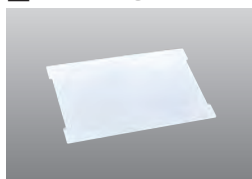

品名	色	管理品番	材質
LNM-40	○ナチュラル	50640	PP

■ LNM-70

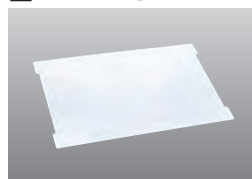

品名	色	管理品番	材質
LNM-70	○ナチュラル	50641	PP

■ LM-40

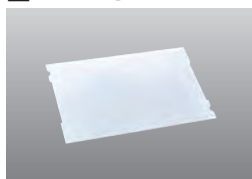

品名	色	管理品番	材質
LM-40	○ナチュラル	50642	PP

■ LM-70

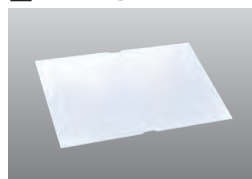

品名	色	管理品番	材質
LM-70	○ナチュラル	50643	PP

■ LN-107

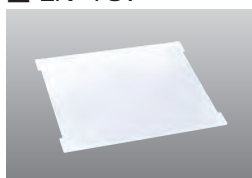

品名	色	管理品番	材質
LN-107	○ナチュラル	50644	PP

■ LN-180



品名	色	管理品番	材質
LN-180	○ナチュラル	50645	PP

■ CH-03

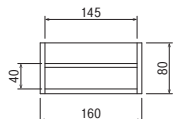

受注生産

色	管理品番	材質	部材記事	備考
○透明	07005	PP	両面テープ貼付	受注生産

■ CH-04

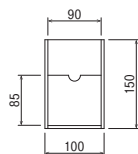

受注生産

色	管理品番	材質	部材記事	備考
○透明	07006	PP	両面テープ貼付	受注生産

	NMAIシリーズ			Kタイプ	Nシリーズ						Mシリーズ					
	NMAI-30	NMAI-40	NMAI-50		N-59	N-107	N-134	N-150	N-180	N-190	M-25	M-30	M-40	M-50	M-60	M-70
NMI-80	○	○	○													
○	○	○	○										○	○	○	
○	○	○	○	○												
○													○	○	○	
○						○	○		○	○						
○								○	○							
○	○	○	○										○	○	○	
○	○	○	○										○	○	○	
○	○	○	○	○	○	○	○	○	○	○	○	○	○	○	○	
○	○	○	○		○	○	○	○	○	○	○	○	○	○	○	
○	○	○	○		○	○	○	○	○	○	○	○	○	○	○	

パソコン
NM
NMI
NMAI
K
N
M
オプション

連結平台車 FP-80

ラクラク持ち運び

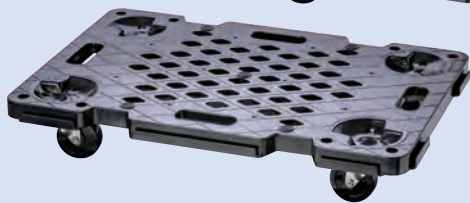

φ75mm キャスター
段差もラクラク
φ75mm キャスター採用

タテ・ヨコ連結で大型荷物に対応

● 並列組

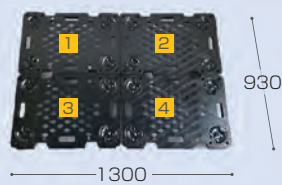

● 巴組 (11パレットが載ります)

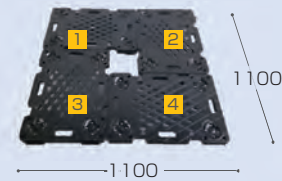

省スペース保管

● 省スペース保管に優れたスタッキング。

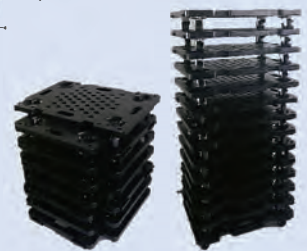

80L コンテナを「FP-80」1台で積載・移動が可能

- 80L コンテナが台車からはみ出ないため、安定した積載・移動が可能。
- 台車1台で安定した積載が可能。

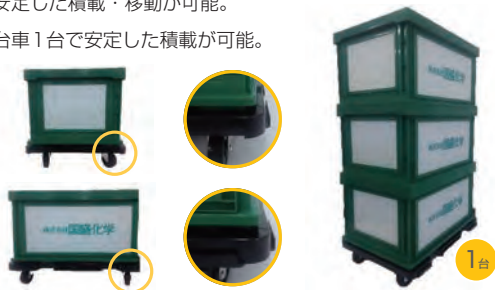

他社比較：80L コンテナ積載



FP-80

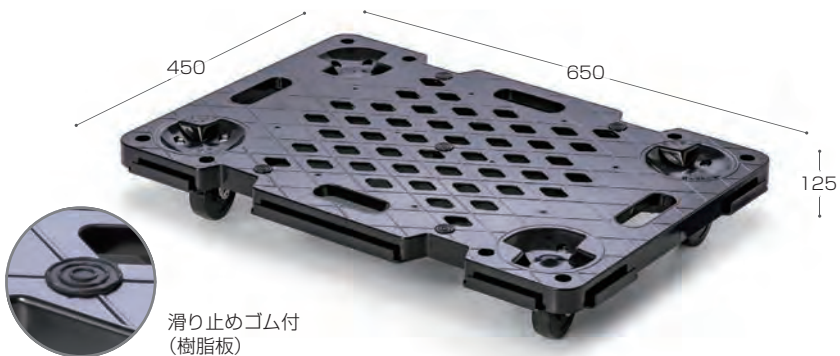

品名	色 (樹脂板)	管理品番	材質	外寸 (mm)			キャスター	備考
				長辺	短辺	高さ		
FP-80R	● 黒	68000	再生樹脂	650	450	125	φ 75 ゴム	-
FP-80N		68001					φ 75 ナイロン	-
FP-80U		68002					φ 75 ウレタン	受注生産



C 式 NS コンテナ

頁	品名	色	管理品番	材質	部材記事	基本出荷 Lot	備考					
07	NS SW コーナー	L/R φ10 (リブ有り)	○白	L 62078	PP	テクセル対応	400 セット	L/R セット出荷				
			R 62077									
		●導電 (黒)	L 62080									
			R 62079									
		ひまし 庇付 L/R φ10 (リブ有り)	○白	L 62109								
			R 62108									
	L/R φ10 (リブ有り・H13)	○白	L 62098									
		R 62097										
		●導電 (黒)	L 62100									
			R 62099									
	L/R φ10 (リブ無し)	○白	L 62082									
		R 62081										
		●導電 (黒)	L 62084									
			R 62083									
	NS SW ポップアップコーナー L/R φ10	○白	L 62104									
R 62103												
NS SS コーナーφ10	(リブ有り)	○白	62085	PP	テクセル対応	400	-					
		●導電 (黒)	62086									
	(リブ無し)	○白	62087									
		●導電 (黒)	62088									
NS WW コーナーφ10	(リブ有り)	○白	62089	PP	テクセル対応	400	-					
		●導電 (黒)	62090									
	(リブ無し)	白	62091									
		●導電 (黒)	62092									
	NS SW コーナー	L/R 角穴 (リブ有り)	○白					L 62049	PP	旧仕様	400 セット	L/R セット出荷
			R 62048									
●導電 (黒)			L 62052									
			R 62051									
L/R 角穴 (リブ有り・H13)		○白	L 62094									
		R 62093										
	●導電 (黒)	L 62096										
		R 62095										
L/R 角穴 (リブ無し)	○白	L 62067										
	R 62066											
	●導電 (黒)	L 62069										
		R 62068										
NS SS コーナー角穴	(リブ有り)	○白	62056	PP	旧仕様	400	-					
		●導電 (黒)	62057									
	(リブ無し)	○白	62062									
		●導電 (黒)	62063									
NS WW コーナー角穴	(リブ有り)	○白	62058	PP	旧仕様	400	-					
		●導電 (黒)	62059									
	(リブ無し)	○白	62064									
		●導電 (黒)	62065									
	NS PP フレーム S	○白	61036					PP タルク	テクセル対応	定尺 3m 50 本 サイズカット 150m 以上	-	
		●導電 (黒)	61042									
NS PP フレーム W	○白	61037	PP タルク	テクセル対応	定尺 3m 50 本 サイズカット 150m 以上	-						
	●導電 (黒)	61043										
NS シートエンド S φ10	○白	66114	PP	テクセル対応	400	-						
NS シートエンド W φ10	○白	66115	PP	テクセル対応	400	-						
NS シートエンド S 角穴	○白	66020	PP	旧仕様	400	-						
NS シートエンド W 角穴	○白	66021	PP	旧仕様	400	-						
10	NS PP 補強フレーム S	○白	61038	PP タルク	テクセル対応	定尺 3m 50 本 サイズカット 150m 以上	-					
	NS PP 補強フレーム W	○白	61039	PP タルク	テクセル対応	定尺 3m 50 本 サイズカット 150m 以上	-					
	NS アルミ補強フレーム S	-	61072	アルミ	テクセル対応	定尺 3m 50 本 サイズカット 150m 以上	穴あけ対応無し					
	金属リベット AN10.5mm	-	66139	鉄	テクセル対応	50	ニッケルメッキ NS アルミ補強 フレーム S 固定用					



折畳 NS コンテナ FNS (旧スミボックス FNS) / NS-AD

頁	品名	色	管理品番	材質	部材記事	基本出荷 Lot	備考					
13	L/R φ 10 (リブ有り)	○白	L 62078 R 62077	PP	NS コンテナ共通	400 セット	L/R セット出荷					
		●導電 (黒)	L 62080 R 62079									
		○白	L 62109 R 62108									
		●導電 (黒)	L 62098 R 62097									
	NS SW コーナー	L/R φ 10 (リブ有り・H13)	○白	L 62098 R 62097	PP	NS コンテナ共通	400 セット	L/R セット出荷				
			●導電 (黒)	L 62100 R 62099								
	L/R φ 10 (リブ無し)		○白	L 62082 R 62081	PP	NS コンテナ共通	400 セット	L/R セット出荷				
			●導電 (黒)	L 62084 R 62083								
			白	L 62104 R 62103					PP	リブ可動 NS コンテナ共通	200 セット	L/R セット出荷
			NS SW ポップアップコーナー L/R φ 10									
	L/R 角穴 (リブ有り)		○白	L 62049 R 62048	PP	旧仕様 NS コンテナ共通	400 セット	L/R セット出荷				
			●導電 (黒)	L 62052 R 62051								
○白			L 62094 R 62093	PP					旧仕様 NS コンテナ共通	400 セット	L/R セット出荷	
●導電 (黒)			L 62096 R 62095									
NS SW コーナー	L/R 角穴 (リブ有り・H13)	○白	L 62094 R 62093	PP	旧仕様 NS コンテナ共通	400 セット	L/R セット出荷					
		●導電 (黒)	L 62096 R 62095									
L/R 角穴 (リブ無し)		○白	L 62067 R 62066	PP	旧仕様 NS コンテナ共通	400 セット	L/R セット出荷					
		●導電 (黒)	L 62069 R 62068									
		○白	61036					PP タルク	NS コンテナ共通	定尺 3m 50 本 サイズカット 150m 以上	-	
		●導電 (黒)	61042									
NS PP フレーム S		○白	61037	PP タルク	NS コンテナ共通	定尺 3m 50 本 サイズカット 150m 以上	-					
		●導電 (黒)	61043									
14	NS PP フレーム W											
	NS シートエンド S φ 10	○白	66114	PP	NS コンテナ共通	400	-					
	NS シートエンド W φ 10	○白	66115	PP	NS コンテナ共通	400	-					
	NS シートエンド S 角穴	○白	66020	PP	旧仕様 NS コンテナ共通	400	-					
	NS シートエンド W 角穴	○白	66021	PP	旧仕様 NS コンテナ共通	400	-					
	NS PP 補強フレーム S	○白	61038	PP タルク	NS コンテナ共通	定尺 3m 50 本 サイズカット 150m 以上	-					
	NS PP 補強フレーム W	○白	61039	PP タルク	NS コンテナ共通	定尺 3m 50 本 サイズカット 150m 以上	-					
	NS アルミ補強フレーム S	-	61072	アルミ	NS コンテナ共通	定尺 3m 50 本 サイズカット 150m 以上	穴あけ対応無し					
15	金属リベット AN10.5mm	-	66139	鉄	NS コンテナ共通	50	ニッケルメッキ NS アルミ補強 フレーム S 固定用					
	サイドロック	○白 ●導電 (黒)	65037 65039	PP	NS-AD/FNS 共通 使用数 4	400	-					
サイドキャップ	○白 ●導電 (黒)	65040 65042	PP	NS-AD/FNS 共通 FNS:4 NS-AD:8	400	-						
	ベースセンター	○白 ●導電 (黒)	65028 65030	PP	NS-AD/FNS 共通 使用数 2	200	-					
16	センターロック	○白 ●導電 (黒)	65031 65033	PP	NS-AD/FNS 共通 使用数 2	200	-					
	センターキャップ	○白 ●導電 (黒)	65034 65036	PP	NS-AD/FNS 共通 使用数 2	200	-					
	ベースサイド R	○白 ●導電 (黒)	65022 65026	PP	NS-AD/FNS 共通 使用数 2	200	-					



折畳 NS コンテナ FNS (旧スミボックス FNS) / NS-AD

頁	品名	色	管理品番	材質	部材記事	基本出荷 Lot	備考
16	ベースサイドL	○白	65023	PP	NS-AD/FNS 共通 使用数 2	200	-
		●導電 (黒)	65027				
	AD コーナーガード	○白	65045	PP	NS-AD 専用 使用数 4	400	-
		●導電 (黒)	65046				
	AD ガードプレート	○白	65047	PP	NS-AD 専用 使用数 4	400	-
		●導電 (黒)	65048				
FNS トッテ	○白	65043	PP	FNS 専用 使用数 2	400	-	
	●導電 (黒)	65044					
AD トッテ	○白	65049	PP	NS-AD 専用 使用数 2	400	-	
	●導電 (黒)	65050					



ブロックコンテナ

頁	品名	色	管理品番	材質	部材記事	基本出荷 Lot	備考	
19	上コーナー	○白	67000	PP	ブロックコンテナ専用 テクセル対応	400	-	
	下コーナー	水抜穴無し	○白	67001	PP	ブロックコンテナ専用 テクセル対応	125	-
		水抜穴有り	○白	67009				
	ベースブロック	水抜穴無し	○白	67002	PP	ブロックコンテナ専用 テクセル対応	400	-
		水抜穴有り	○白	67010				
	ハンドル	穴有り	○白	67003	PP	ブロックコンテナ専用 テクセル対応	400	貫通トッテ
穴無し		○白	67004	袋トッテ				
20	シートリベットスリーブ	○乳白	67005	PP	テクセル対応	2000 セット	袋 500ヶ×4袋	
	シートリベットロックピン	○乳白	67006	PP			袋出荷対応 セット出荷	
	横フレーム	○白	67007	PP タルク	ブロックコンテナ専用 テクセル対応	サイズカット 100m 以上	定尺出荷対応なし	
	縦フレーム	○白	67008	PP タルク	ブロックコンテナ専用 テクセル対応	サイズカット 100m 以上	定尺出荷対応なし	
	NS シートエンド S φ10	○白	66114	PP	テクセル対応 NS コンテナ共通	400	-	
	NS PP 補強フレーム S	○白	61038	PP タルク	テクセル対応 NS コンテナ共通	定尺 3m 50 本 サイズカット 150m 以上	-	
	NS アルミ補強フレーム S	-	61072	アルミ	テクセル対応 NS コンテナ共通	定尺 3m 50 本 サイズカット 150m 以上	穴あけ対応無し	
	金属リベット AN10.5mm	-	66139	鉄	テクセル対応 NS コンテナ共通	50	ニッケルメッキ NS アルミ補強フレーム S 固定用	



一般 C 式コンテナ

頁	品名	色	管理品番	材質	部材記事	基本出荷 Lot	備考					
22	SW コーナー L/R	○白	L 62005	PP	-	500 セット	L/R セット出荷					
			R 62004									
		●導電(黒)	L 62007									
			R 62006									
		(リブ有り・穴無し)	○白					L 62001	PP	テクセル対応 穴は外側のみ	500 セット	L/R セット出荷
								R 62000				
	●導電(黒)	L 62003										
		R 62002										
	(リブ有り・貫通穴)	○白	L 62113	PP	-	500 セット	L/R セット出荷					
			R 62112									
		●導電(黒)	L 62115									
			R 62114									
(リブ有り・S-15)	○白	L 62009	PP	-	500 セット	L/R セット出荷						
		R 62008										
	●導電(黒)	L 62011										
		R 62010										
(リブ無し・穴有り)	○白	L 62021	PP	テクセル対応 穴は外側のみ	500 セット	L/R セット出荷						
		R 62020										
	●導電(黒)	L 62023										
		R 62022										
23	SS コーナー (リブ有り・穴有り)	○白	62018	PP	テクセル対応 穴は外側のみ	500	-					
			●導電(黒) 62019									
	SS コーナー (リブ無し・穴有り)	○白	62050	PP	テクセル対応 穴は外側のみ	500	-					
			●導電(黒) 62054									
	WW コーナー (リブ有り・穴有り)	○白	62016	PP	テクセル対応 穴は外側のみ	500	-					
			●導電(黒) 62017									
	WW コーナー (リブ無し・穴有り)	○白	62053	PP	テクセル対応 穴は外側のみ	500	-					
			●導電(黒) 62055									
	SS 可動コーナー大	○白	62032	PP	組立品	400	-					
	コーナーピン S 凹	○白	63058	PP	-	1000	-					
●導電(黒) 63060												
コーナーピン W 凹	○白	63059	PP	-	1000	-						
		●導電(黒) 63061										
SW 兼用コーナー打込みピン凸	○白	63062	PP	-	2000	-						
		●導電(黒) 63063										
24	SW アルミコーナー L/R	○白	L 66008	アルミ	-	200 セット	-					
			R 66007									
		(2ヶ穴有り)	○白					L 66107				
								R 66106				
	(4ヶ穴有り)	○白	L 66109	アルミ	-	200 セット	-					
			R 66108									
WW アルミコーナー (4ヶ穴有り)	○白	66009	アルミ	-	200	-						
PP フレーム S	○白	61000	PP タルク	テクセル対応	定尺 3m 50 本 サイズカット 150m 以上	-						
		●黒 61034										
		●導電(黒) 61004										
PP フレーム W	○白	61002	PP タルク	テクセル対応	定尺 3m 50 本 サイズカット 150m 以上	-						
		●黒 61035										
		●導電(黒) 61006										
アルミフレーム S	-	66000	アルミ	サイズカット対応	最大長 4m	穴あけ対応無し						
アルミフレーム W	-	66001	アルミ	サイズカット対応	最大長 4m	穴あけ対応無し						



共通部品・副資材 | トッテ

頁	品名	色	管理品番	材質	部材記事	基本出荷 Lot	備考
26	トッテ S	○白	63000	PP	テクセル対応・貫通穴	500	-
		●導電(黒)	63002				
	トッテ W	○白	63001	PP	テクセル対応・貫通穴	500	-
		●導電(黒)	63003				
	簡単トッテ S	○白	63004	PP	テクセル対応・貫通穴	500	-
●導電(黒)		63006					
簡単トッテ W	○白	63005	PP	テクセル対応・貫通穴	500	-	
	●導電(黒)	63007					
	幅広簡単トッテ W	○白	63020	PP	テクセル対応・貫通穴	400	作業手袋対応
27	袋トッテ S	○白	63008	PP	テクセル対応	500	-
		●導電(黒)	63010				
	袋トッテ W	○白	63009	PP	テクセル対応	500	-
		●導電(黒)	63011				
	SW 兼用 小型袋トッテ	○白	63014	PP	-	500	-



共通部品・副資材 | スミパネル専用 PP フレーム

頁	品名	色	管理品番	材質	部材記事	基本出荷 Lot	備考
28	PP フレーム	9mm	○白	61012	PP タルク	-	定尺 3m 50本 サイズカット 150m 以上
		12mm	○白	61013			
		15mm	○白	61014			
		30mm	○白	61015			



共通部品・副資材 | 各種フレーム

頁	品名	色	管理品番	材質	部材記事	基本出荷 Lot	備考
29	L フレーム	30	○白	61074	PP タルク	-	定尺 3m 50本
		50	○白	61075	PP タルク	-	サイズカット 150m 以上
	ヒンジ付きフレーム	30	○白	61073	PP タルク エラストマー	2色成形	定尺 2m 75本



共通部品・副資材 | カード差し

頁	品名	色	管理品番	材質	部材記事	基本出荷 Lot	備考
30	CH-01	○透明	07003	PP	両面テープ貼付	500	-
	CH-02	○透明	07004	PP	両面テープ貼付	500	受注生産
	CH-03	○透明	07005	PP	両面テープ貼付	500	受注生産
	CH-04	○透明	07006	PP	両面テープ貼付	500	受注生産
	CH-05	○透明	07007	PP	両面テープ貼付	500	受注生産
	CH-06	○透明	07086	PP	両面テープ貼付	500	受注生産
	SW 兼用 S 型カード差し	○乳白	64021	PP	取付金属リベット	500	-
○透明		64023	PP	取付金属リベット	500	-	



パンロック®

頁	品名	色	管理品番	材質	部材記事	基本出荷 Lot	備考
33	パンロック®	○白	63180	PP	下穴径φ6 4mm厚用	6000	小箱 1000ヶ×6箱 小箱出荷対応
		●黒	63183				
		●青	63186				
33	パンロック®	○白	63166	PP	下穴径φ10 4mm厚用	3000	
		●黒	63169				
		●青	63172				
		○白	63088	PP	下穴径φ10 6mm厚用	3000	
		●黒	63091				
		●青	63132				
	○白	63100	PP	下穴径φ10 8mm厚用	3000	小箱 500ヶ×6箱 小箱出荷対応	
	●黒	63103					
	●青	63138					
	○白	63079	PP	下穴径φ10 10mm厚用	3000		
	●黒	63085					
	●青	63144					
○白	63112	PP	下穴径φ10 15mm厚用	3000			
●黒	63115						
●青	63150						
パンロックワッシャー	φ10	○白	63158	PP	パンロックφ10用スペーサー t=1	1000	袋 100ヶ×10袋 袋単位出荷対応
		●黒	63159				
		●青	63160				
34	パンロック®	○白	63094	PP	下穴径φ15 6mm厚用	1500	
		●黒	63097				
		●青	63135				
		○白	63106	PP	下穴径φ15 8mm厚用	1500	
		●黒	63109				
		●青	63141				
	○白	63076	PP	下穴径φ15 10mm厚用	1500	小箱 250ヶ×6箱 小箱出荷対応	
	●黒	63082					
	●青	63147					
	○白	63118	PP	下穴径φ15 15mm厚用	1500		
	●黒	63121					
	●青	63153					
パンロックワッシャー	φ15	○白	63161	PP	パンロックφ15用スペーサー t=1	1000	袋 100ヶ×10袋 袋単位出荷対応
		●黒	63162				
		●青	63163				



ピンクリップ・コーナークリップ

頁	品名	色	管理品番	材質	部材記事	基本出荷 Lot	備考
37	ピンクリップ	○白	63124	PP	3~4mm厚用	2400	小箱 400ヶ×6箱 小箱出荷対応
		●黒	63157				
		●青	63126				
		●導電(黒)	63125				
コーナークリップ		○白	63127	PP	3~4mm厚用	600	小箱 100ヶ×6箱 小箱出荷対応
		●黒	63156				
		●青	63129				
		●導電(黒)	63128				



シートリベット

頁	品名	色	管理品番	材質	部材記事	基本出荷 Lot	備考
38	シートリベットスリーブ	○乳白	67005	PP	テクセル対応	2000 セット	袋 500ヶ×4袋・袋出荷対応 セット出荷
	シートリベットロックピン	○乳白	67006	PP			
	シートリベットスリーブ(貫通穴)10mm	○乳白	63187	PP	ブラダン 締結 9~10mm迄	2000 セット	袋 500ヶ×4袋・袋出荷対応 スリーブ(貫通穴)10mm or 11mmと ロックピン(貫通穴)をセット出荷
	シートリベットスリーブ(貫通穴)11mm	○乳白	63188	PP	テクセル対応 締結 10~11mm迄		
	シートリベットロックピン(貫通穴)	○乳白	63189	PP	10mm・11mm共通		



プラダン対応ドリル

頁	品名	色	管理品番	材質	部材記事	基本出荷 Lot	備考
39	プラダン対応ドリル φ 10	-	63154	-	-	1本~	個包装
	プラダン対応ドリル φ 15	-	63155	-	-	1本~	個包装



フラップロック

頁	品名	色	管理品番	材質	部材記事	基本出荷 Lot	備考
40	フラップロックオス (3mm)	○白	63174	PP	3mm厚用	600セット	小箱 100ヶ×6箱 小箱出荷対応
		●導電 (黒)	63176				
	フラップロックメス (5mm)	○白	63175		5mm厚用		
		●導電 (黒)	63177				
	フラップロックオス (5mm)	○白	63190	PP	5mm厚用	600セット	小箱 100ヶ×6箱 小箱出荷対応
		●導電 (黒)	63192				
	フラップロックメス (5mm)	○白	63191		5mm厚用		
		●導電 (黒)	63193				



パタコン® | NM シリーズ



頁	品名	色			管理品番	材質	容量 (L)	外寸 (mm)			有効内寸 (mm)			折畳高さ (mm)	備考
		フレーム	側板	底板				長辺	短辺	高さ	長辺	短辺	高さ		
42	NM-30	●ブルー	○ナチュラル	○ナチュラル	50040	PP	30	544	366	190	496	331	170	54	オーダー色・導電品は、受注生産です。別途お問い合わせください。
		●イエロー			50041										
	NM-40	●ブルー	○ナチュラル	○ナチュラル	50050	PP	39	544	366	250	496	331	230	54	
●イエロー		50051													
NM-50	●ブルー	○ナチュラル	○ナチュラル	50060	PP	47	544	366	295	496	331	275	54		
				●イエロー										50061	
43	NM-60	●ブルー	○ナチュラル	○ナチュラル	50120	PP	60	544	366	375	496	331	355	77	
		●イエロー			50121										
	NM-50X	●ブルー	○ナチュラル	○ナチュラル	50070	PP	51	650	445	220	598	404	200	57	
		●イエロー			50071										
	NM-60X	●ブルー	○ナチュラル	○ナチュラル	50080	PP	60	650	445	260	598	404	240	57	
		●イエロー			50081										
	NM-80	●ブルー	○ナチュラル	○ナチュラル	50090	PP	80	650	445	341	598	404	321	57	
●イエロー		50091													
NM-85	●ブルー	○ナチュラル	○ナチュラル	50100	PP	87	650	445	370	598	404	350	80		
	●イエロー			50101											
NM-100	●ブルー	○ナチュラル	○ナチュラル	50110	PP	100	650	445	424	598	404	404	80		
	●イエロー			50111											



パタコン® | NMI シリーズ



頁	品名	色			管理品番	材質	容量 (L)	外寸 (mm)			有効内寸 (mm)			折畳高さ (mm)	備考
		フレーム	側板	底板				長辺	短辺	高さ	長辺	短辺	高さ		
44	NMI-40	●ブルー	○ナチュラル	●ブルー	50130	PP	39	544	366	250	496	331	230	54	オーダー色・導電品は、受注生産です。別途お問い合わせください。
		●イエロー		●イエロー	50131										
	NMI-50	●ブルー	○ナチュラル	●ブルー	50150	PP	47	544	366	295	496	331	275	54	
		●イエロー		●イエロー	50151										
	NMI-50X	●ブルー	○ナチュラル	●ブルー	50660	PP	51	650	445	220	598	404	200	57	
●イエロー		●イエロー		50661											
NMI-60X	●ブルー	○ナチュラル	●ブルー	50140	PP	60	650	445	260	598	404	240	57		
	●イエロー		●イエロー	50141											
NMI-80	●ブルー	○ナチュラル	●ブルー	50160	PP	80	650	445	341	598	404	321	57		
	●イエロー		●イエロー	50161											



パタコン® | NMAI シリーズ

頁	品名	色			管理品番	材質	容量 (L)	外寸 (mm)			有効内寸 (mm)			折畳高さ (mm)	備考
		フレーム	側板	底板				長辺	短辺	高さ	長辺	短辺	高さ		
45	NMAI-30	●ブルー	●ブルー	●ブルー	50010	PP	30	544	366	190	496	331	170	54	オーダー色・導電品は、受注生産です。別途お問い合わせください。
		●イエロー	●イエロー	●イエロー	50011										
	NMAI-40	●ブルー	●ブルー	●ブルー	50020	PP	39	544	366	250	496	331	230	54	
		●イエロー	●イエロー	●イエロー	50021										
	NMAI-50	●ブルー	●ブルー	●ブルー	50030	PP	47	544	366	295	496	331	275	54	
		●イエロー	●イエロー	●イエロー	50031										

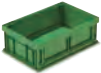

パタコン® | K タイプ

頁	品名	色			管理品番	材質	容量 (L)	外寸 (mm)			有効内寸 (mm)			折畳高さ (mm)	備考
		フレーム	側板	底板				長辺	短辺	高さ	長辺	短辺	高さ		
45	K-30	●グリーン	●グリーン	●グリーン	50332	PP	29	544	360	195	510	312	176	50	受注生産



パタコン® | N シリーズ

頁	品名	色			管理品番	材質	容量 (L)	外寸 (mm)			有効内寸 (mm)			折畳高さ (mm)	備考
		フレーム	側板	底板				長辺	短辺	高さ	長辺	短辺	高さ		
46	N-59	●ブルー	○ナチュラル	○ナチュラル	50180	PP	61	613	345	360	565	310	340	73	オーダー色・導電品は、受注生産です。別途お問い合わせください。 ※N-190は受注生産。
		●イエロー	○ナチュラル	○ナチュラル	50181										
	N-107	●ブルー	○ナチュラル	○ナチュラル	50190	PP	104	600	500	420	548	460	400	96	
		●イエロー	○ナチュラル	○ナチュラル	50191										
	N-134	●ブルー	○ナチュラル	○ナチュラル	50680	PP	131	600	500	548	548	460	528	96	
		●イエロー	○ナチュラル	○ナチュラル	50681										
	N-150	●ブルー	○ナチュラル	○ナチュラル	50200	PP	148	860	500	410	806	460	390	85	
		●イエロー	○ナチュラル	○ナチュラル	50201										
N-180	●ブルー	○ナチュラル	○ナチュラル	50210	PP	182	860	500	500	806	460	480	85		
	●イエロー	○ナチュラル	○ナチュラル	50211											
N-190	●専用イエロー	○ナチュラル	○ナチュラル	50671	PP	190	860	500	538	806	460	517	85		



パタコン® | M シリーズ

頁	品名	色			管理品番	材質	容量 (L)	外寸 (mm)			有効内寸 (mm)			折畳高さ (mm)	備考
		フレーム	側板	底板				長辺	短辺	高さ	長辺	短辺	高さ		
47	M-25	●ブルー	○ナチュラル	○ナチュラル	50220	PP	26	544	364	169	500	326	152	50	オーダー色・導電品は、受注生産です。別途お問い合わせください。
		●イエロー	○ナチュラル	○ナチュラル	50221										
	M-30	●ブルー	○ナチュラル	○ナチュラル	50230	PP	31	544	364	199	500	326	182	50	
		●イエロー	○ナチュラル	○ナチュラル	50231										
	M-40	●ブルー	○ナチュラル	○ナチュラル	50240	PP	41	544	364	260	500	326	243	50	
		●イエロー	○ナチュラル	○ナチュラル	50241										
	M-50	●ブルー	○ナチュラル	○ナチュラル	50250	PP	52	650	439	223	604	399	206	50	
		●イエロー	○ナチュラル	○ナチュラル	50251										
M-60	●ブルー	○ナチュラル	○ナチュラル	50260	PP	62	650	439	264	604	399	247	50		
	●イエロー	○ナチュラル	○ナチュラル	50261											
M-70	●ブルー	○ナチュラル	○ナチュラル	50270	PP	72	650	439	305	604	399	288	50		
		●イエロー	○ナチュラル	○ナチュラル	50271										



かぶせ蓋 (パタコン用)

頁	品名	色		管理品番	材質	備考
		フレーム	天板			
48	LCNM-40	● ブルー	○ ナチュラル	50590	PP	-
		● イエロー	○ ナチュラル	50591		
	LCM-40	● ブルー	○ ナチュラル	50580	PP	-
		● イエロー	○ ナチュラル	50581		
	LCM-70	● ブルー	○ ナチュラル	50600	PP	-
		● イエロー	○ ナチュラル	50601		
LCK-30	● グリーン	○ ナチュラル	50612	PP	受注生産	

※ 対応サイズは、P48・49の適合表をご参照ください。



落とし蓋 (パタコン用)

頁	品名	色	管理品番	材質	備考
49	LNM-40	○ ナチュラル	50640	PP	受注生産
	LNM-70	○ ナチュラル	50641	PP	受注生産
	LM-40	○ ナチュラル	50642	PP	受注生産
	LM-70	○ ナチュラル	50643	PP	受注生産
	LN-107	○ ナチュラル	50644	PP	受注生産
	LN-180	○ ナチュラル	50645	PP	受注生産

※ 対応サイズは、P48・49の適合表をご参照ください。



カード差し

頁	品名	色	管理品番	材質	部材記事	備考
48	CH-01	○ 透明	07003	PP	両面テープ貼付	-
	CH-02	○ 透明	07004	PP	両面テープ貼付	受注生産
49	CH-03	○ 透明	07005	PP	両面テープ貼付	受注生産
	CH-04	○ 透明	07006	PP	両面テープ貼付	受注生産

※ 対応サイズは、P48・49の適合表をご参照ください。



連結平台車

頁	品名	色 (樹脂板)	管理品番	材質	キャスター	外寸 (mm)			備考
						長辺	短辺	高さ	
50	FP-80R	● 黒	68000	再生樹脂	φ 75 ゴム	650	450	125	樹脂板に滑り止めゴム付 ウレタンキャスターは受注生産
	FP-80N	● 黒	68001	再生樹脂	φ 75 ナイロン				
	FP-80U	● 黒	68002	再生樹脂	φ 75 ウレタン				

- 本カタログに掲載しております製品仕様は改良のため予告なく変更することがありますのでご了承ください。
- 製品の色相は印刷のため現物と異なって見えることがあります。
- 本カタログに掲載されている文章、イラスト、写真の無断転載、複写、引用はお断り致します。

© 株式会社 国盛化学 ALL RIGHTS RESERVED.

- 発行：2019年2月1日 第4版
- 企画・編集：株式会社 国盛化学 企画開発部
- 発行者：株式会社 国盛化学
- 定価：800円



株式会社 国盛化学
企画開発部

〒 485-8521 愛知県小牧市河内屋新田 262
TEL (0568) 77-5161
FAX (0568) 41-4041
<http://www.kunimorikagaku.com>



株式会社 国盛化学 関東工場

〒 306-0314 茨城県猿島郡五霞町大字川妻 1153-2
TEL (0280) 84-4197
FAX (0280) 84-2487
<http://www.startec.co.jp/~kck>



● お問合せ・ご相談は・・・